



Dishwashing

NL Gebruikershandleiding

FR Manuel d'utilisation

DE Gebrauchsanleitung



Full size Dishwasher

QW-GT45F444I-DE
QW-GT45F444W-DE



Vaatwasser

NL Gebruikershandleiding



Vaatwasser

QW-GT45F444I-DE
QW-GT45F444W-DE

INHOUD

HOOFDSTUK-1: PRODUCTTOELICHTING	
Technische specificaties	5
Voldoet aan de normen en testgegevens	5
HOOFDSTUK-2: VEILIGHEIDSINFORMATIE EN AANBEVELINGEN	
Hergebruik	6
Veiligheidsinformatie	6
Aanbevelingen	8
Voorwerpen die niet geschikt zijn voor de vaatwasmachine	8
HOOFDSTUK-3: DE MACHINE INSTALLEREN	
De machine opstellen	9
WATERAANSLUITINGEN	9
Wateraanvoerslang	10
Waterafvoerslang	10
Elektrische aansluiting	11
Het inbouwen van de machine	12
HOOFDSTUK-4: LADEN VAN UW VAATWASMACHINE	
Bordenrek	14
Alternatieve lading in de manden	16
HOOFDSTUK-5: PROGRAMMABESCHRIJVINGEN	
Programma-items	17
HOOFDSTUK-6: DE MACHINE AANZETTEN EN EEN PROGRAMMA KIEZEN	
Programmaselectie en het starten van de vaatwasser	21
Programma follow-up	22
Extra functies toe te voegen aan het programma	23
Veranderen van het programma	24
Instellingenmenu	25

Beste klant, Ons doel is u producten te bieden van hoge kwaliteit die uw verwachtingen overtreffen. Uw apparaat is vervaardigd in moderne faciliteiten en is zorgvuldig, en in het bijzonder getest op kwaliteit.

Deze handleiding is opgesteld om u bij te staan in het gebruik van uw apparaat, dat betrouwbaar en met maximale efficiëntie is vervaardigd met gebruik van de nieuwste technologie.

Lees voordat u uw apparaat in gebruik neemt deze handleiding zorgvuldig door. Deze omvat basisinformatie voor veilige installatie, onderhoud en gebruik. Neem voor installatie van uw product contact op met het erkende servicebedrijf dat zich het dichtst bij u in de buurt bevindt.

De werkingsinstructies zijn van toepassing op diverse modellen. Er kunnen daarom verschillen voorkomen.

HOOFDSTUK-1: PRODUCTTOELICHTING

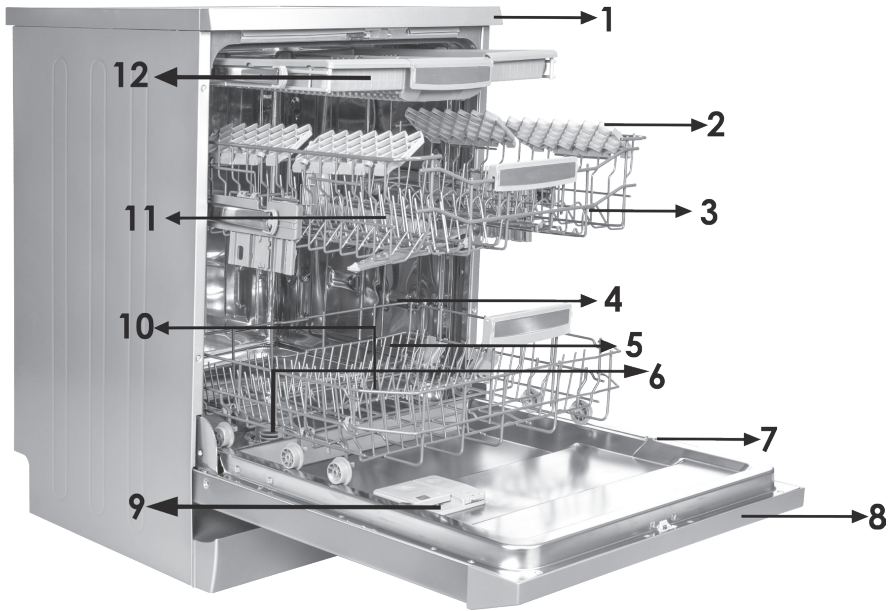

- 1. Werkblad
- 2. Bovenmand met rekken
- 3. Sproeiarm boven
- 4. Ondermand
- 5. Sproeiarm onder
- 6. Filters
- 7. Typeplaatje
- 8. Bedieningspaneel
- 9. Reservoirs voor vaatwasmiddel en glansspoelmiddel
- 10. Zoutreservoir
- 11. Geleiderslot bovenmand
- 12. Bovenbestekmand



Turbodroogeenheid:

Dit systeem zorgt voor betere droogresultaten voor uw vaat.

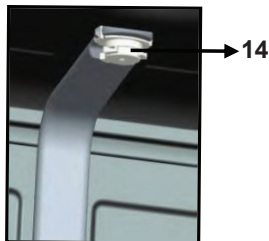

Plafondsproeiarm:

Het zorgt voor betere wasresultaten voor de vaat in de bovenmand.

HOOFDSTUK-1: TECHNISCHE SPECIFICATIES

Technische specificaties

Capaciteit	14 couverts
Hoogte	850 mm
Hoogte (zonder werkblad)	820 mm
Breedte	598 mm
Diepte	598 mm
Netto gewicht	62 kg
Netspanning	220-240 V, 50 Hz
Totaal opgenomen vermogen	1900 W
Vermogen verwarmingselement	1800 W
Opgenomen vermogen pomp	100 W
Opgenomen vermogen spoelpomp	30 W
Waterdruk	0,03 MPa (0,3 bar)-1 MPa (10 bar)
Stroomverbruik	10 A

Voldoet aan de normen en testgegevens / EU-conformiteitsverklaring

Dit product voldoet aan de vereisten van alle van toepassing zijnde EU-voorschriften met de overeenkomstige bijpassende standaarden die voor de CE-aanduiding gelden.

Bezoek **www.sharphomeappliances.com** voor een digitale kopie van deze gebruikershandleiding.

VEILIGHEIDSINFORMATIE EN AANBEVELINGEN

Hergebruik

- De recyclebare materialen worden gebruikt in bepaalde onderdelen en verpakking.
- Kunststof onderdelen zijn voorzien van internationaal toegepaste afkortingen: (>PE< , >PS< , >POM< , >PP< ,)
- Kartonnen delen zijn gemaakt van gerecycled papier en dienen te worden afgevoerd in speciale verzamelcontainers voor hergebruik.
- Dergelijk materiaal hoort niet in de vuilnisbak. In plaats daarvan dienen ze te worden aangeboden aan speciale centra voor hergebruik.
- Neem voor informatie over hoe en waar het materiaal aan te bieden, contact op met de desbetreffende centra.

Veiligheidsinformatie

Het in ontvangst nemen van de machine

- Neem contact op met de erkende servicedienst als u ziet dat de verpakking van uw machine is beschadigd.
- Haal de machine uit de verpakking en voer de verpakking volgens de voorschriften af.

Aandachtspunten tijdens de installatie van de machine

- Kies een veilige en egale plek om de machine te plaatsen.
- Voer de installatie en de aansluiting van de machine uit volgens de instructies.
- Deze machine mag alleen door een bevoegde onderhoudsdienst worden geïnstalleerd en gerepareerd.
- Er mogen alleen originele reserveonderdelen voor deze machine worden gebruikt.
- Zorg ervoor dat vóór de installatie de stekker zich niet in het stopcontact bevindt.
- Controleer of de elektrische beveiliging in het pand volgens de voorschriften is aangesloten.
- Alle elektrische aansluitingen moeten geschikt zijn voor de aangegeven waarden op het typeplaatje.
- Zorg ervoor dat de machine niet op de stroomkabel staat.
- Gebruik nooit een verlengkabel of een meervoudig stopcontact voor de aansluiting. De stekker moet na de installatie gemakkelijk te bereiken zijn.
- Na installatie dient u de machine de eerste keer leeg te laten draaien.

Dagelijks gebruik

- Deze machine is bestemd voor huishoudelijk gebruik en is niet geschikt voor andere doeleinden. Bij commercieel gebruik van de vaatwasmachine vervalt de garantie.
- Ga niet op de vaatwasmachine staan of zitten en plaats geen lading op de deur als die open is. De vaatwasmachine zou naar voren kunnen kantelen.

HOOFDSTUK-2: VEILIGHEIDSINFORMATIE EN AANBEVELINGEN

- Gebruik nooit wasmiddelen of glansspoelmiddelen die niet specifiek voor vaatwassers zijn gemaakt. Ons bedrijf is niet verantwoordelijk voor de gevolgen.
- Het water in het wasgedeelte van de machine is geen drinkwater. Drink niet van dit water.
- In verband met gevaar voor explosie mogen er geen chemische oplosmiddelen in het wasgedeelte van de machine worden gebruikt.
- Controleer kunststof voorwerpen op hittebestendigheid voordat u ze in de machine wast.
- Dit apparaat mag worden gebruikt van kinderen van 8 jaar of ouder en personen met lichamelijke, zintuiglijke of geestelijke beperkingen of die geen ervaring met of kennis van het apparaat hebben, mits zij onder toezicht staan of instructies zijn gegeven met betrekking tot het veilig gebruik ervan en van de eventuele gevaren van het gebruik op de hoogte zijn. Kinderen mogen niet met het apparaat spelen. Ze mogen zonder toezicht ook geen reinigingwerkzaamheden of gebruikersonderhoud aan de machine plegen.
- Zet geen voorwerpen in de manden van uw machine die te zwaar zijn of niet passen. Ons bedrijf is niet aansprakelijk voor schade aan de binnenonderdelen.
- Tijdens de werking van de machine moet de deur niet worden geopend. Voor de zekerheid zorgt een veiligheidsvoorziening voor het stoppen van de machine zodra de deur wordt geopend.
- Om ongelukken te voorkomen moet de deur niet open worden gelaten.
- Plaats messen en andere scherpe voorwerpen met het lemmet naar beneden gericht in de bestekkorf.
- Als het stroomsnoer beschadigd is, moet het om gevaar te voorkomen worden vervangen door de fabrikant, het servicebedrijf of een soortgelijk gekwalificeerd persoon.
- Als voor de EnergySave-optie is gekozen, wordt de deur na beëindiging van het programma geopend. Sluit gedurende 1 minuut de deur niet met geweld om te voorkomen dat het automatische deurmechanisme beschadigd raakt. De deur moet voor een effectieve droging 30 minuten openstaan (in modellen met automatisch deuropeningssysteem).

Waarschuwing: Ga niet voor de deur staan als het signaal van het automatisch openen van de deur klinkt.

Voor de veiligheid van kinderen

- Zorg dat de verpakking buiten bereik van kinderen blijft, nadat u de machine uit de verpakking heeft gehaald.
- Laat kinderen de machine niet aanzetten of ermee spelen.
- Houd vaatwas- en glansspoelmiddelen buiten bereik van kinderen.
- Houd kinderen weg van de machine als deze open staat, omdat er nog resten van schoonmaakmiddelen in de machine aanwezig kunnen zijn.
- Zorg ervoor dat uw oude machine geen gevaar vormt voor kinderen. Er zijn gevallen bekend dat kinderen zichzelf hebben opgesloten in oude, afgedankte machines.

HOOFDSTUK-2: VEILIGHEIDSINFORMATIE EN AANBEVELINGEN

Om een dergelijke situatie te voorkomen, dient u het slot van de deur onklaar te maken en de elektrische snoeren van de oude machine te verwijderen.

In het geval van een defect

- Reparaties die niet worden uitgevoerd door erkend servicepersoneel zullen de garantie van uw machine laten vervallen.
- Voordat er enige reparatie wordt uitgevoerd aan de machine, dient men er zich van te verzekeren dat er geen spanning staat op de machine. Schakel de zekering uit of trek de stekker uit het stopcontact. Als u de stekker uit het stopcontact haalt, trek dan niet aan het snoer. Zorg dat de waterkraan dicht is.

Aanbevelingen

- Verwijder eerst grove etensresten van het servies voordat het in de machine wordt geplaatst. Hiermee bespaart u water en energie. Start de machine nadat hij volledig is ingeladen.

Gebruik het voorwasprogramma alleen wanneer dat nodig is.

- Plaats diepe voorwerpen met de opening omlaag in de machine (kommen, glazen en pannen).
- Plaats alleen het aanbevolen vaatwerk in de machine en laad hem niet te vol.

Voorwerpen die niet geschikt zijn voor de vaatwasmachine:

- Sigarettenas, kaarsresten, polijstmiddel, chemische substanties, materialen van ijzerlegeringen;
- Vorken, lepels en messen met handvaten die afgewerkt zijn met hout, been, ivoor of paarlemoer, gelijmde voorwerpen, verf, voorwerpen waarop zich schurende, zure of basische chemicaliën bevinden.
- Plastic voorwerpen die niet hittebestendig zijn, voorwerpen die voorzien zijn van een koper- of tinlaag.
- Aluminium en zilveren voorwerpen (ze kunnen verkleuren of dof worden).
- Bepaald teer glaswerk, porselein met sierpatronen omdat dit al na de eerste wasbeurt dof kan worden; bepaalde kristallen voorwerpen omdat zij op den duur steeds minder doorzichtig worden, samengevoegd bestek dat niet hittebestendig is, kristallen glazen die lood bevatten, snijplanken, voorwerpen gemaakt van synthetische vezels;
- Absorberende voorwerpen, zoals sponzen of keukendoeken, zijn niet geschikt voor de vaatwasmachine.

Waarschuwing:Zorg ervoor dat nieuw aan te schaffen voorwerpen geschikt zijn voor de vaatwasmachine.2]

DE MACHINE INSTALLEREN

De machine opstellen

Zorg bij de bepaling van de installatieplaats dat u makkelijk toegang heeft tijdens het laden en uitnemen van de vaat.

Plaats de machine niet in een ruimte waar de temperatuur beneden 0°C kan komen.

Voordat de machine wordt geplaatst dient u deze uit de verpakking te halen en daarbij de waarschuwingen op de verpakking op te volgen.

Plaats de machine in de buurt van een waterkraan en waterafvoer. Plaats de machine zodanig dat de aansluitingen niet meer gewijzigd hoeven te worden.

Pak voor het verplaatsen van de machine niet de deur of het paneel vast.

Laat aan alle zijden van de machine een vrije ruimte zodat u de machine gemakkelijk naar voren en naar achteren kunt schuiven voor het reinigen.

Zorg ervoor dat de aan- en afvoerslangen niet klem komen te zitten tijdens de plaatsing van de machine. De machine mag ook niet op het stroomsnoer staan.

Draai de stelvoeten van de machine zodat deze waterpas en stevig op de vloer staat. Een juiste plaatsing van de machine betekent ook dat de deur probleemloos open en dicht gemaakt kan worden.

Als de deur niet goed sluit, ga dan na of de machine stevig op de vloer staat. Als dat niet zo is, verdraai dan de stelvoeten en zorg voor een stabiele plaatsing.

Watersaansluiting

Controleer of het loodgieterswerk in huis geschikt is voor de installatie van een vaatwasmachine. Wij bevelen ook aan dat er een filter aan het begin van de wateraanvoer bij het aftappunt van het huis of appartement wordt geplaatst. Dit voorkomt schade ten gevolge van verontreinigingen (zand, klei, roest enz.). Deze verontreinigingen kunnen via de hoofdwateraanvoer of het loodgieterswerk in huis worden aangevoerd en door middel van het plaatsen van een filter worden vergeling en neerslag na het wassen voorkomen.

HOOFDSTUK-3: DE MACHINE INSTALLEREN

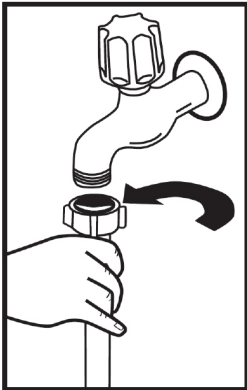

Wateraanvoerslang

Gebruik niet de wateraanvoerslang van de oude machine, maar in plaats daarvan de meegeleverde aanvoerslang. Indien u een nieuwe of een lange tijd niet gebruikte aanvoerslang aansluit, laat er dan eerst een tijdje water doorheen lopen voordat u de slang aansluit. Sluit de wateraanvoerslang rechtstreeks aan op de waterkraan. De waterdruk moet minimaal 0,3 bar zijn en maximaal 10 bar. Als de waterdruk hoger is dan 10 bar moet er een overdrukventiel tussen worden gemonteerd.

Nadat de aansluitingen zijn gemaakt moet de kraan volledig open worden gedraaid en gecontroleerd worden op waterdichtheid. Draai na iedere afwasbeurt de waterkraan dicht om schade aan de machine te voorkomen.

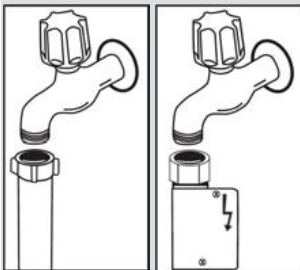

OPMERKING: Sommige modellen zijn voorzien van een waterslot. Bij gebruik van een waterslot ontstaat een gevaarlijke druk. Snij niet in het waterslot. Zorg dat deze niet bekneld of verdraaid raakt.

Waterafvoerslang

De waterafvoerslang kan rechtstreeks op de waterafvoeraansluiting of op de afvoer van de gootsteen worden aangesloten. Door gebruik te maken van een speciaal gebogen pijp (indien aanwezig) en die over de gootsteen te hangen, kunt u het water rechtstreeks in de gootsteen lozen. Deze aansluiting moet zich minimaal 50 cm en maximaal 110 cm boven de vloer bevinden.

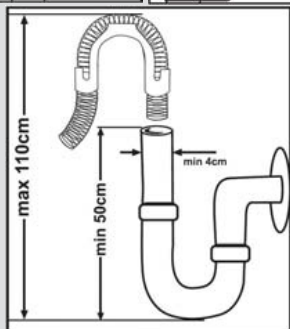

HOOFDSTUK-3: DE MACHINE INSTALLEREN

Waarschuwing: Bij gebruik van een afvoerslang langer dan 4 m wordt de vaat mogelijk niet schoon. In dat geval is ons bedrijf niet aansprakelijk.

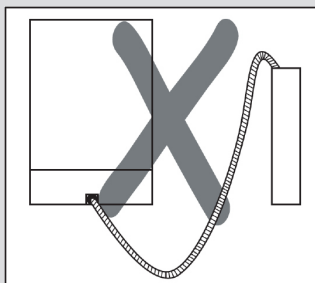
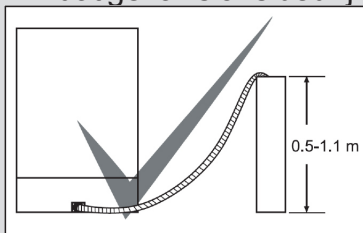

Elektrische aansluiting

De aansluitingsstekker met randaarde van de machine moet worden aangesloten op een geaard stopcontact dat de juiste spanning en stroom levert. Als er geen stopcontact met randaarde aanwezig is, laat dat dan door een bevoegde elektricien aanleggen. Ons bedrijf is niet aansprakelijk voor defecten bij gebruik van een niet-geaarde elektriciteitsvoorziening.

De elektrische installatie van het pand moet voorzien zijn van een smeltzekering van 10 – 16 A.

De machine is geschikt voor gebruik op 220 -240 V. Als de voedingspanning in huis 110 V bedraagt dan dient er een transformator van 110/220 V/3.000 W tussen de machine en het stopcontact te worden geplaatst. De stekker van de machine mag zich tijdens het plaatsen niet in het stopcontact bevinden.

Gebruik altijd de gecoate stekker die bij de machine geleverd is.

Bij een laag voltage neemt het wasresultaat van de machine af.

Het elektriciteitsnoer van de machine mag alleen door een bevoegde onderhoudsdienst of door een bevoegde elektricien worden vervangen. Gebeurt dit niet dan kan dat leiden tot ongelukken.

Om veiligheidsredenen moet u altijd, nadat een wasprogramma beëindigd is, de stekker uit het stopcontact halen.

Om een elektrische schok te voorkomen, mag u niet met natte handen de stekker uit het stopcontact halen.

Trek altijd aan de stekker zelf als u die uit het stopcontact haalt. Trek nooit aan het snoer.

HOOFDSTUK-3: DE MACHINE INSTALLEREN

Het inbouwen van de machine

Als u de machine wilt inbouwen ga dan eerst na of er genoeg ruimte is en of de elektriciteit- en wateraansluiting daarvoor geschikt zijn. **1** Als de ruimte geschikt is voor inbouw, verwijder dan het werkblad zoals weergegeven in de afbeelding. **2**

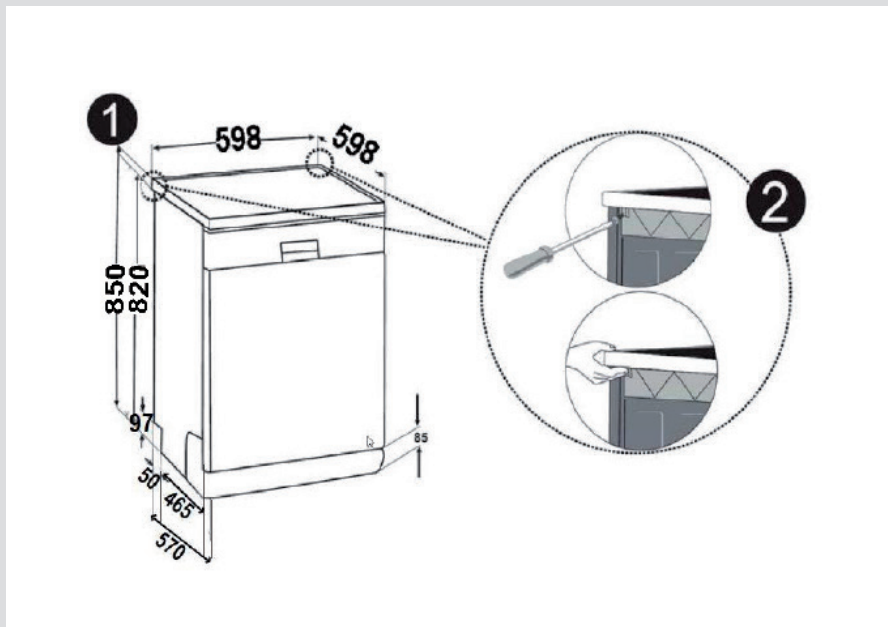

Waarschuwing: Het voetstuk waaronder we onze machine bevestigen, door het werkvlak te verwijderen, moet stabiel zijn om evenwichtsproblemen te vermijden. Om het werkblad te verwijderen, draai de schroeven aan de achterkant van de machine los en duw het blad 1 cm naar achter en til het op.

HOOFDSTUK-3: DE MACHINE INSTALLEREN

Pas de stelvoeten aan op de schuine van de vloer.³ Plaats de machine door hem onder het aanrecht te duwen zonder daarbij de slangen te beschadigen of te verbuigen.⁴

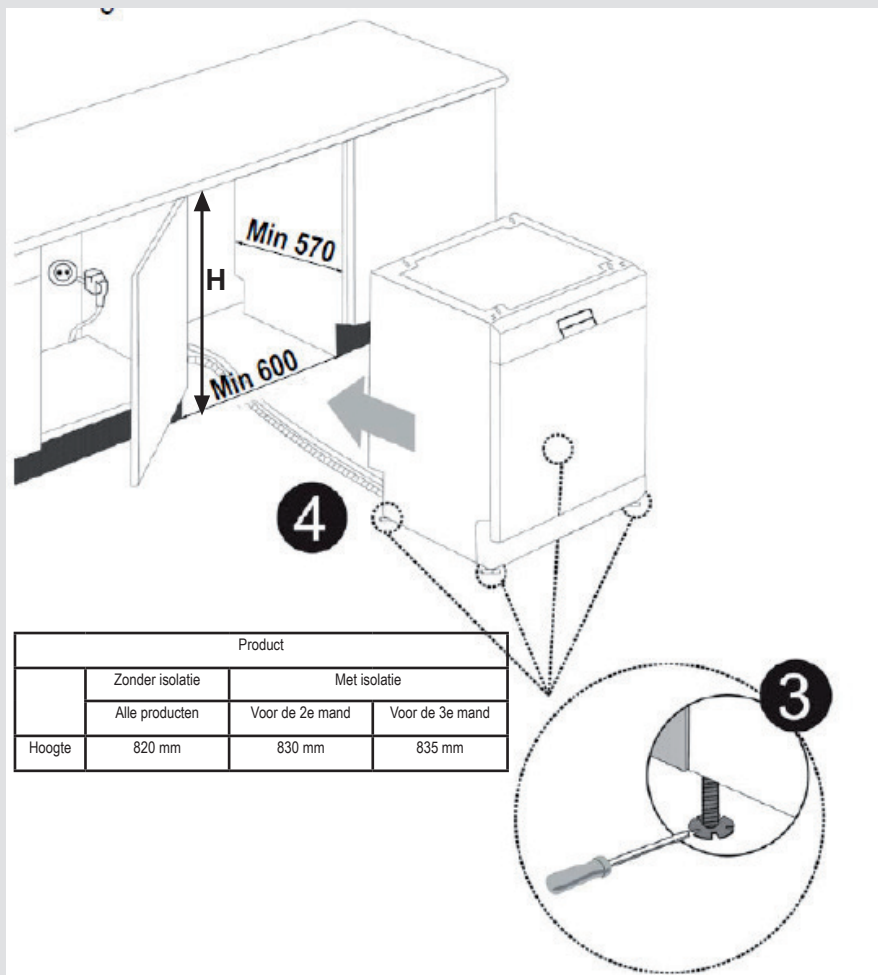

Waarschuwing: Nadat het werkblad is verwijderd, moet de machine worden geplaatst in een ruimte zoals aangegeven in Fig.

HOOFDSTUK-4: LADEN VAN UW VAATWASMACHINE

LADEN VAN UW VAATWASMACHINE

Plaats uw vaat juist in de machine.

Uw machine heeft twee afzonderlijke manden om uw vaat te plaatsen. De ondermand is voor ronde en diepe voorwerpen.

De bovenmand is voor smalle en kleine voorwerpen. U wordt aangeraden om voor de beste resultaten de bestekmand te gebruiken.

Om mogelijk letsel te vermijden moet vaat met lange handvaten en scherpe punten met handvat/scherpe punt naar beneden of horizontaal in de mand worden gelegd.

Waarschuwing: Zorg dat bij de plaatsing van de vaat in uw machine de draaiing van de boven- en ondersproeiarm niet wordt verhinderd.

Bovenmand

U kunt dankzij de verstelbare-hoogtefunctie verschillende formaten glazen op deze rekken zetten. U kunt de rekken in 2 verschillende hoogtes zetten.

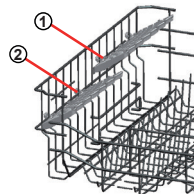

Opklapbare rekken

De opklapbare rekken in de bovenmand zijn ontworpen om u grote voorwerpen, zoals potten en pannen, eenvoudiger te laten plaatsen. Indien nodig kan ieder deel afzonderlijk of alle delen tegelijk worden opgeklapt om een grotere ruimte te creëren. Klap de opklapbare rekken om ze aan te passen naar boven of naar beneden.

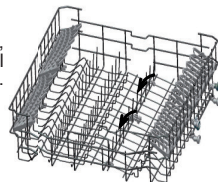

Hoogteverstelling bovenmand als hij vol is

Het hoogteverstelmechanisme van de bovenmand van uw machine is ontworpen om de hoogte van de bovenmand naar boven of naar beneden te verstellen. Dit kan zonder de mand te verwijderen in het geval deze vol is, en creëert indien nodig veel ruimte bovenin uw machine. De fabrieksinstelling van de mand in uw machine is de bovenste stand. Houd de mand aan beiden zijden vast en trek deze naar boven om de mand hoger te zetten. Houd de mand weer aan beiden zijden vast en laat de mand veren om deze laten laten zakken. Zorg er bij het aanpassen van de mand indien deze vol is voor dat beide zijden in dezelfde stand staan (naar boven of naar beneden).

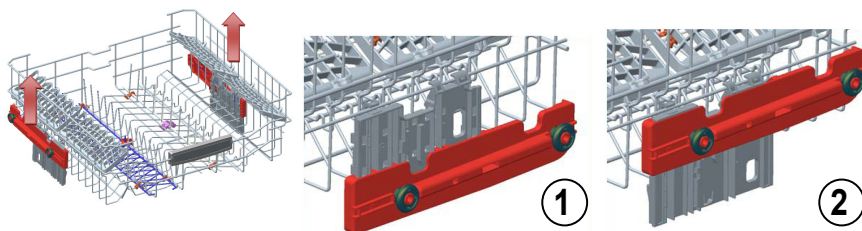

Ondermand

Opklapbare rekken

De ondermand van de machine heeft vier opklapbare rekken die zijn ontworpen om het plaatsen van grote voorwerpen, zoals potten en pannen, enz. eenvoudiger te maken. Indien nodig kan ieder deel afzonderlijk of alle delen tegelijk worden opgeklapt om een grotere ruimte te creëren. Til ze naar boven of klap ze naar beneden om ze te verstellen.

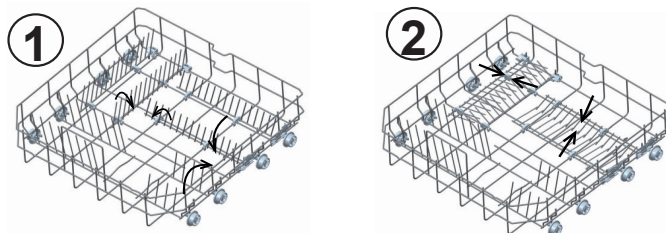

HOOFDSTUK-4: LADEN VAN UW VAATWASMACHINE

Bovenbestekmand

De bovenbestekmand is ontworpen voor het plaatsen van vorken, lepels en messen, lange opscheplepels en kleine voorwerpen.

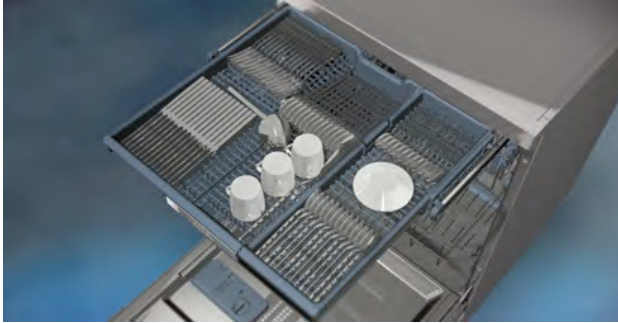

Omdat deze eenvoudig uit de machine kan worden verwijderd, kunt u uw vaat na het wassen samen met de mand uit de machine nemen.

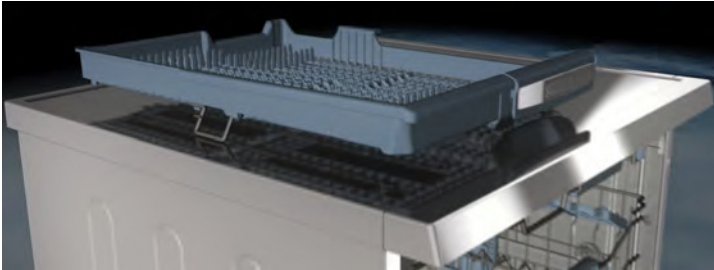

De bovenbestekmand bestaat uit twee delen; indien u in de bovenmand ruimte moet maken voor vaat, kunt u het linker- of rechterdeel van de bovenbestekmand uitnemen om een grotere ruimte te creëren.



Waarschuwing: Messen en andere scherpe voorwerpen moeten horizontaal in de bestekmand worden geplaatst.

HOOFDSTUK-4: LADEN VAN UW VAATWASMACHINE

Alternatieve lading in de manden
Ondermand

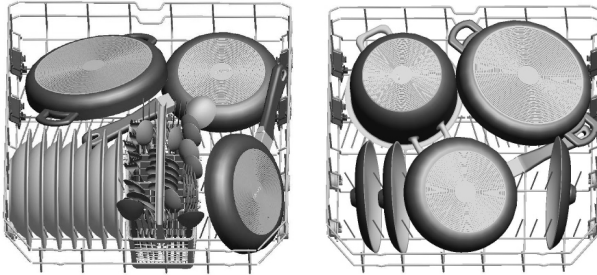

Bovenmand

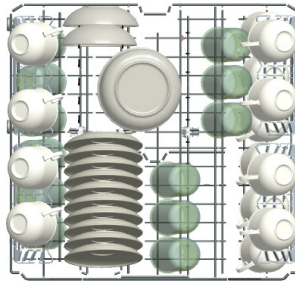

Onjuiste lading

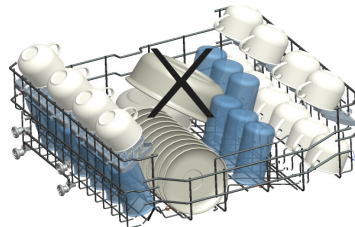
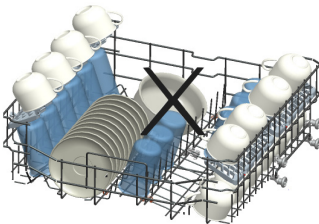
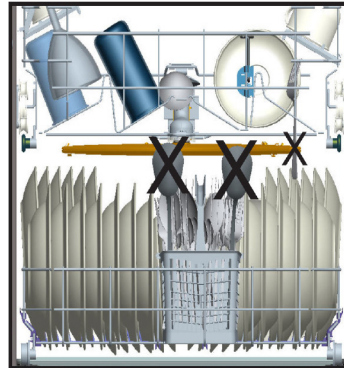
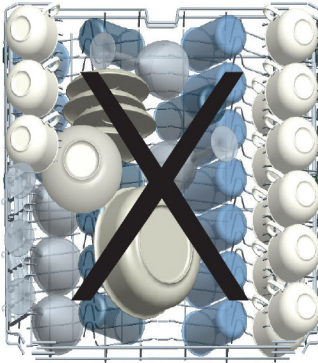

Belangrijke mededeling voor testlaboratoria

Neem voor gedetailleerde informatie over prestatietests contact op via het volgende adres: "dishwasher@standardtest.info". Meld in uw e-mail de naam en het serienummer (20 cijfers) van het model dat u aantreft op de deur van het apparaat.

HOOFDSTUK-5: PROGRAMMABESCHRIJVINGEN (PROGRAMMA)

Programma-items

Programmanr.					
Naam van het programma	Voorwassen	** Jet Wash 14'	Quick 30'	Eco**	Super 50' .
Wastemperatuur	-	35° C	40° C	50° C	65° C
Soort voedselresten	Fris, minder vuil, koffie, melk, thee	Minder vuil, koffie, melk thee, niet aangekoekt	Verse koffie, melk, thee, koud vlees, groenten	Verse koffie, melk, thee, koud vlees, groenten	Aangekoekte soep, saus, gebak, eieren, rijst, aardappelen en in de oven gebakken maaltijden, gebakken voedsel
Vervuilingsgraad	laag	laag	laag	medium	medium
Hoeveelheid afwasmiddel B: 25 cm ² / 15 cm ³ A: 5 cm ³	-	**A	B	A+B	A+B
	Voorwas	35° C-was	40° C-was	50° C Was	65° C-was
	Einde	Heet spoelen	Koud spoelen	Koud spoelen	Lauw warm spoelen
		Einde	Heet spoelen	Heet spoelen	Heet spoelen
			Einde	Drogen	Einde
				Einde	
Programmatijd (minuten)	15	14	30	207	50
Energieverbruik (kW-uur)	0,02	0,57	0,74	0,66	1,29
Waterverbruik (liter)	4,2	7,7	10,9	9,0	10,7

Dual Wash: De delicate vaat in de bovenste korf wordt gewassen met een lagere waterdruk en de sterk vervuilde vaat in de onderste korf wordt gewassen met een hogere waterdruk met behulp van een motor met variabele snelheid. Daarom kunt u zowel de delicate/minder vervuilde vaat en de zwaar vervuilde vaat tegelijkertijd wassen.

* Off-modus en sluimerstandmodus zijn getest in overeenstemming met de EN 62301-norm en dienen met het EcoMode-helderheidsniveau te zijn uitgevoerd.

Het Jetwash-programma van 14 min. kan worden gebruikt voor een minder vuile vaat, die nog niet is aangekoekt. Geschikt voor een vaat van vier personen. Jetwash 14 min: hierbij dient alleen waspoeder te worden gebruikt

HOOFDSTUK-5: PROGRAMMABESCHRIJVINGEN PROGRAMMA

Programma-items

Programmanr.					
Naam van het programma	Eco 5.4 I	Dual Wash 65° C	Auto 30° C - 50° C	Auto 50° C - 60° C	Steam Wash 65° C
Wastemperatuur	60° C	65° C	30-50° C	50-60° C	65° C
Soort voedselresten	Verse koffie, melk, thee, vlees, groenten	Soepen, sauzen, pasta, eieren, pilaf, aardappelen ovenschotels, gefrituurd voedsel, aangekoekt	De wastijd automatisch aanpassen met temperatuur en hoeveelheid water door het bepalen van de vervuilingsgraad van de vaat		
Vervuilingsgraad	medium	hoog	laag	hoog	hoog
Hoeveelheid afwasmiddel B: 25 cm ³ / 15 cm ³ A: 5 cm ³	A+B	A+B	B	A+B	A+B
	60°C-was	40°C-was	Wasstappen worden automatisch bepaald naar aanleiding van de vervuilingsgraad		
	Koud spoelen	65°C-was			
	Heet spoelen	45°C-was			
	Drogen	Heet spoelen			
	Einde	Drogen			
		Einde			
Programmatijd (minuten)	177	113	79-91	102-122	161
Energieverbruik (kW-uur)	0,94	1,43	0,82	1,18	1,30
Waterverbruik (liter)	5,4	15,4	10,6-17,7	10,9-18,5	20,3

** Optie Energy Save is ingeschakeld voor de C-programma Eco 50.

Waarschuwing: Er is geen droogstap tijdens het Jetwash-programma van 14 min., Quick-programma van 30 min. en Super-programma van 50 min. Bovenstaande waarden zijn getest volgens de bijbehorende normen in laboratoriumomstandigheden. Deze waarden kunnen variëren door omgevingsfactoren (netspanning, waterdruk, waterinlaattemperatuur en omgevingstemperatuur).

Om de aangegeven energie- en waterverbruikwaarden te kunnen bereiken dienen de Eco 5.4- en Eco 50 C-programma's zonder enige extra optie te worden uitgevoerd en de optie Energy Save dient dan te zijn ingeschakeld.

HOOFDSTUK 6: DE MACHINE INSCHAKELEN EN EEN PROGRAMMA SELECTEREN

Selectie van het programma en het starten van de vaatwasser

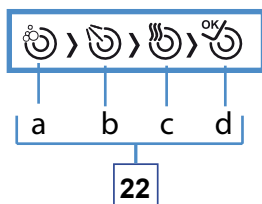
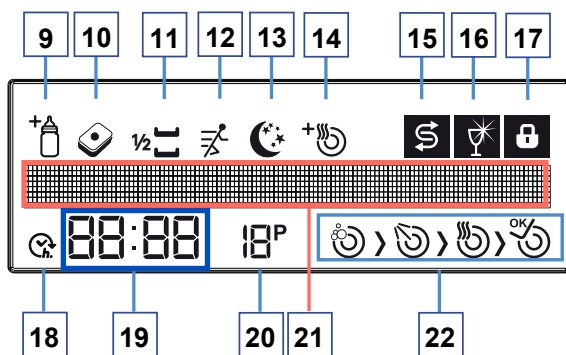
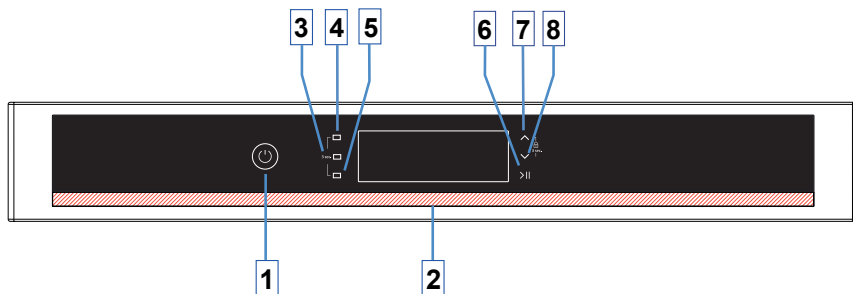

- | | |
|--|---|
| <ul style="list-style-type: none"> 1- On/Off 2- Deurgreep 3- Bevestigingsknop 4- Optieknop 5- Vertragingknop 6- Start-/Pauze-knop 7- Omhoog-selectieknop 8- Omlaag-selectieknop 9- Extra Hygiëne-indicator 10- Tablet-indicator 11- Halve beladingsindicator 12- Extra snel-indicator 13- Extra stil-indicator 14- Extra droog-indicator 15- Zoutniveau-waarschuwingindicator | <ul style="list-style-type: none"> 16- Glansspoelmiddel-waarschuwingindicator 17- Kinderslot-indicator 18- Vertragingindicator 19- Resterende tijdsindicator/Vertragingindicator 20- Programmanummer-indicator 21- Display informatielijn 22- Wascyclus voortgangindicatoren <ul style="list-style-type: none"> a- Wascyclussymbool b- Spoelcyclussymbool c- Droogcyclussymbool d- Cylcuseindegangsymbool |
|--|---|

HOOFDSTUK 6: DE MACHINE INSCHAKELEN EN EEN PROGRAMMA SELECTEREN

KNOPPEN

Power On/Off-knop (1)

Wanneer u op de on/-off-knop drukt, wordt het apparaat ingeschakeld en de display toont het laatstgebruikte programma; in de off-stand zijn de LEDs op de display uitgeschakeld.

Deurgreep (2)

Gebruik de deurgreep om de vaatwasser te openen of te sluiten.

Bevestigingsknop (3)

Bevestigt (slaat op) uw aanvullende functies en instellingen.

Optieknop (4)

Hiermee kunt u de functies in het menu met extra functies gebruiken. (9-10-11-12-13-14)

Vertragingknop (5)

Vertraagt de starttijd van het door u gekozen programma (1-24 uur). U kunt de vertragingstijd in de Remaining Time/Delay Time- indicator (19) zien. Wanneer de vertragingknop is ingedrukt, is de Delay-indicator (18) te zien op de display.

Start/Pauze-knop (6)

Indien u op de Start/Standby-knop drukt, begint het geselecteerde programma en verschijnt het wassymbool (a) op de display. U kunt de verschillende wasfasen op de de display volgen. (2-a-b-c-d)

Omhoog-/Omlaag-knoppen (7) (8)

Hiermee kunt u in het programma, de extra functies en de vertraag- en instellingenmenu's bladeren.

Extra functies

Extra Hygiëne-functie (9)

U kunt deze functie te selecteren om extra hygiëne en een schoner wasproces te krijgen door de watertemperatuur en de wastijd van het geselecteerde programma te wijzigen.

Wasmiddeltablet-functie (10)

Maak gebruik van deze functie voor het gebruik van zout, spoelmiddel en een gecombineerd wasmiddel met extra eigenschappen.

Halve beladingsfunctie (11)

Er kunnen drie soorten afwas worden gedaan met behulp van de halve beladingsfunctie: in de lagere korf, in de hogere korf of in beide korven tegelijkertijd.

Indien u een kleine hoeveelheid vaat in de machine heeft staan en u dient deze te wassen, dan kunt u ook de functie voor een halve belading voor sommige programma's activeren. Indien u de vaat in beide korven heeft staan, selecteert u de halve beladingsfunctie en selecteert u de positie, waarin beide afbeeldingen zijn gemarkeerd.

Indien u de vaat alleen in de bovenste korf heeft staan, selecteert u de positie, waarin de bovenste afbeelding wordt verlicht.

Zo zal de afwas alleen worden gedaan in de bovenste korf van uw vaatwasser.

Indien u de vaat alleen in de onderste korf heeft staan, selecteert u de positie, waarin de onderste afbeelding wordt verlicht. Zo zal de afwas gedaan worden alleen in de onderste korf van uw vaatwasser. Bij het gebruik van deze functie, dient u ervoor te zorgen dat er geen vaat in de bovenste korf staat.

Extra snel-functie (12)

Doet de afwas met meer druk, verkort hierdoor de tijd van het geselecteerde programma en zorgt voor een economisch waterverbruik.

Extra stil-functie (13)

Doet de afwas met minder druk en zorgt hierdoor voor een voorzichtige en stille afwas.

Extra droog-functie (14)

Met de "extra droog"-functie kunt u extra droogstappen toevoegen aan uw programma en hierdoor een drogere vaat verkrijgen.

Waarschuwingindicators

Zoutniveau-waarschuwingindicator (15)

Om erachter te komen of er genoeg zout in uw vaatwasser zit, kunt u het zoutniveau op de waarschuwingdisplay raadplegen. Als dit scherm wordt verlicht, dient u het zout bij te vullen.

Glansspoelmiddel-waarschuwingindicator (16)

Om erachter te komen of er genoeg spoelmiddel in uw vaatwasser zit, kunt u het spoelmiddelniveau op de waarschuwingdisplay raadplegen. Als dit scherm wordt verlicht, dient u het glansspoelmiddel bij te vullen.

HOOFDSTUK 6: DE MACHINE INSCHAKELEN EN EEN PROGRAMMA SELECTEREN

Programmaselectie en het starten van de vaatwasmachine

1- Druk op de On/Off-schakelaar.

Let op: Kies het wasprogramma, dat geschikt is voor uw vaat, met behulp van de pagina met programma-items in de gebruikershandleiding.

2- U kunt het wasprogramma selecteren met de omhoog/omlaag-selectieknoppen (7,8).

Let op: U kunt de duur van het programma volgen met de tijdsindicator. (19)

3- Indien nodig kunt u extra functies selecteren met de optie-knop (4). (9-10-11-12-13-14)

4- U kunt het programma starten door op de Start-/Pauze-knop te drukken. **"Programme Activated"** verschijnt dan op de display en het gekozen programma start.

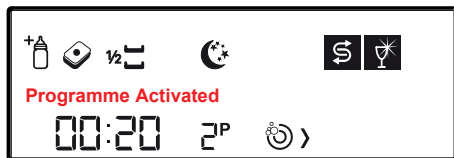

Wanneer het programma start, ziet u op de display de naam van het geselecteerde programma in de informatieregel (21), de resterende wastijd in de resterende tijdsindicator (19) en het programmanummer van het geselecteerde programma in de programmanummer-indicator (20).



Let op: Probeer niet om de deur van de machine te openen, terwijl de vaatwasser aanstaat; als dit absoluut noodzakelijk is, dient u het programma te stoppen door middel van de Start-/Pauze-knop.

"Programme Paused" zal dan op de display verschijnen. Zodra u deze tekst ziet, kunt u de deur openen. Er kan stoom uit de vaatwasser komen als u de deur opent - wees voorzichtig.

U kunt het programma hervatten na het sluiten van de deur en nogmaals op de Start-/Pauze-knop te drukken. Als u op de Start-/Pauze-knop drukt zal **"Programme Activated"** op de display verschijnen.

HOOFDSTUK 6: DE VAATWASSER INSCHAKELEN EN HET KIEZEN VAN EEN PROGRAMMA

Programma follow-up

U kunt de voortgang volgen met behulp van de programmaverloopsymbolen op de display (22 - a,b,c,d).



Terwijl het wasprogramma verder gaat, zullen de was- en droog-symbolen respectievelijk verlicht worden. Wanneer het droogsymbool te zien is, zal de vaatwasser ongeveer 40-50 minuten stil blijven.



Open de deur niet voordat het afrondingslampje brandt. Wanneer het programma is afgelopen, zal dit lampje gaan branden.



Wanneer het door u gekozen programma start, kunt u de geschatte resterende tijd in de tijdsindicator zien.

LET OP: Een paar minuten nadat het programma is voltooid en het afrondingslampje brandt, mag u de deur op een kier zetten om het droogproces sneller te laten verlopen.

LET OP: Als de deur is geopend of er treedt een stroomstoring op tijdens het wasproces, zal de vaatwasser het programma voortzetten vanaf het moment, waar hij is gestopt, nadat de deur is gesloten of de stroomvoorziening is hersteld.

LET OP: Als er een stroomstoring optreedt of de deur wordt tijdens het drogen geopend, zal het programma eindigen. De vaatwasser is dan gereed voor een nieuw programma.

LET OP: Uw machine voert het wateronthardingsproces uit in overeenstemming met de hardheid van het leidingwater. Daarom kan de resterende tijd bij sommige wassen tegen het einde verschillend zijn ten opzichte van hetgeen in het begin is aangegeven. De totale tijd van het programma is ook afhankelijk van de kamertemperatuur, netspanning, watertemperatuur en de hoeveelheid vaat.

HOOFDSTUK 6: DE VAATWASSER INSCHAKELEN EN HET KIEZEN VAN EEN PROGRAMMA

Extra functies toe te voegen aan het programma

U kunt het programma veranderen al naar gelang uw voorkeuren door extra functies toe te voegen aan het wasprogramma. Wasprogramma's zijn ontworpen om de beste reiniging met het oog op de hoeveelheid en het type vuil en de eigenschappen van de te wassen materialen te verkrijgen. De extra functies zijn ontwikkeld om tijd, water en elektriciteit te besparen en op deze manier uw vaat eenvoudiger te kunnen wassen. Bijvoorbeeld, als u denkt dat uw vaat een beetje vuil is, kunt u de Fast-functie (12) selecteren en uw wasproces zuiniger laten verlopen in termen van tijd en water.

Als u een alles-in-één wasmiddel gebruikt, zult u hiermee betere prestaties krijgen door de Tabletfunctie (10) te selecteren. Als u ergens woont waar de elektriciteit minder duur is gedurende de nacht, dan kunt u de Stilfunctie (13) selecteren, waardoor uw vaat economischer en stiller wordt gewassen; deze functie is ontwikkeld voor een gevoeliger wasproces.

De extra functies zijn niet voor elk programma geschikt; hieronder kunt u de functies vinden, die geschikt zijn voor bepaalde programma's. Voor de programma's, die niet geschikt zijn voor bepaalde functies, zult u zien dat de desbetreffende functie-indicator niet wordt verlicht.

PROGRAMMA'S	OPTIES							
	Startvertraging	Halve Belading (3 modi)	Tablet	Kinderslot	Extra Snel	Extra Hygiëne	Extra Stil	Extra Droog
Voorwas	X	X	--	X	--	--	--	--
Jet Wash 14	X	X	--	X	--	--	--	-
Quick 30'	X	X	--	X	--	--	--	X
Eco	X	X	X	X	X	X	X	X
Dual Wash	X	X	X	X	X	X	X	X
Super 50'	X	X	X	X	--	X	--	X
Eco 5,4 l	X	X	X	X	X	X	X	X
Steam Wash 65 ° C	X	X	X	X	--	X	--	X
Auto Normal 50-60°C	X	X	X	X	--	X	--	X
Auto Delicate 30-50°C	X	X	X	X	--	X	--	X

"-" Functie kan niet worden geselecteerd "x" functie kan worden geselecteerd.

** De programma's worden in het algemeen aangeduid en kunnen verschillen naar gelang het model.

HOOFDSTUK 6: DE VAATWASSER INSCHAKELEN EN HET KIEZEN VAN EEN PROGRAMMA

Om extra functies aan het programma toe te voegen;

1- Selecteer het juiste wasprogramma voor uw vaat met behulp van de knoppen Omhoog/Omlaag (7, 8) na het indrukken van de optieknop.

2- Open het menu voor Extra functies (4) door het indrukken van de optieknop. Na het selecteren van de extra functie door middel van de Up/Down-knoppen (7, 8), verlicht u de extra functie-indicators (9-10-11-12-13-14) door op de bevestigingsknop te drukken.

3- U kunt het programma starten met de Start-/Standby-knop. "Programme activated" zal op de display verschijnen.

Sommige functies kunnen niet op hetzelfde moment worden geselecteerd; wij verwijzen hiervoor naar het onderstaande schema

Opties	Startvertraging	Halve Belading (3 modi)	Tablet	Kinderslot	Extra Snel	Extra Hygiëne	Extra Stil	Extra Droog
Startvertraging		OK	OK	OK	OK	OK	OK	OK
Halve Belading (3 modi)	OK		OK	OK	OK	OK	OK	OK
Tablet	OK	OK		OK	OK	OK	OK	OK
Kinderslot	OK	OK	OK		OK	OK	OK	OK
Extra Snel	OK	OK	OK	OK		-	-	OK
Extra Hygiëne	OK	OK	OK	OK	OK		-	-
Extra Stil	OK	OK	OK	OK	OK	-		OK
Extra Droog	OK	OK	OK	OK	OK	--	OK	

Veranderen van het programma

Indien u een wasprogramma wilt wijzigen nadat het is begonnen;

1- Pauzeer het programma door op de Start-/Pauze-knop (6) te drukken. "Programme paused" zal op de display verschijnen.

2- Selecteer het gewenste programma met de keuzeknoppen (7, 8).

3- U kunt het programma starten door nogmaals op de Start-/Pauze-knop te drukken. "Programme activated" zal op de display verschijnen.

Opmerking: Het nieuwe programma begint vanaf de stap, waar het vorige programma is gebleven. Opmerking: Als u wilt dat het nieuwe programma vanaf het begin start, dient u eerst het vorige programma te annuleren en daarna een nieuw programma te selecteren.

Het annuleren van het programma

1- Houd de Start-/Pauze-knop (6) 3 seconden ingedrukt om een programma te annuleren.

2- Op de display verschijnt ("programme Cancelling ..X") om u te laten weten hoeveel seconden u de knop nog ingedrukt dient te houden. 1 minuut hierna zal "programme Finished" verschijnen.

3- Na deze waarschuwing kunt u een extra functie of tijdsinstelling selecteren. Let op: Afhankelijk van de stap, waarin het geannuleerde programma zich bevindt, kunnen er resten reinigingsmiddel in de machine of op de vaat achterblijven.

HOOFDSTUK 6: DE VAATWASSER INSCHAKELLEN EN HET KIEZEN VAN EEN PROGRAMMA

Instellingenmenu

Om de menu-instellingen in te voeren, houdt u de optie- en vertragsknoppen 3 seconden ingedrukt. Op de display verschijnt ("**Keep Pressing ...X**") om u te laten weten hoeveel seconden u de knop ingedrukt dient te houden. Wanneer dit getal de nul bereikt, zult u de menu-instellingen op de display zien. U kunt binnen het menu te navigeren met behulp van de keuzeknoppen. Om het menu te verlaten, kunt u de optie- en vertragsknoppen gedurende 3 seconden indrukken, zoals bij het openen van het menu of u kunt de zevende rij in het menu met de bevestigingsknop selecteren.

De inhoud van het menu is als volgt:

1. Taal
2. Waterhardheid
3. Volume
4. Helderheid
5. Ecomodus
6. Fabrieksinstellingen
7. Energiebesparing
8. Menu verlaten ↵

1- Taalinstellingen

Na het openen van de menu-instellingen, gebruikt u de Omhoog-/Omlaag-knoppen om de taal te selecteren. U krijgt het volgende scherm te zien: (1. **Taal: X**) waarbij "**X**" de huidige taal is. Daarna drukt u op de bevestigingsknop om de taalkeuze te activeren en na het kiezen van de nieuwe taal, slaat u dit op door opnieuw op de bevestigingsknop te drukken.

Beschikbare talen, die u kunt kiezen:

Engels	Grieks	Nederlands	Pools
Turks	Kroatisch	Zweeds	Tsjechisch
Frans	Russisch	Deens	Sloveens
Duits	Fins	Spaans	Hongaars
Italiaans	Noors	Portugees	

2- Waterhardheidsinstellingen

U kunt deze vinden in de sectie, waar de waterontharding wordt uitgelegd. (Pagina 15)

3- Volumeniveau

U kunt het volume van de akoestische alarmen van het apparaat hier aanpassen. Na het openen van het menu, selecteert u het "**3- Volume**" door de keuzeknoppen te gebruiken. U zult dit te zien krijgen: "**Volume: X**" (X:L1,L2,L3). L1 het laagste en L3 is het hoogste volumeniveau. Activeer "**X**", na het indrukken van de bevestigingsknop; selecteer het gewenste volume en sla deze selectie op door nogmaals op de bevestigingsknop te drukken.

4- Helderheidsniveau

U kunt, na het openen van het menu, de helderheid van de display van uw vaatwasser hier aanpassen door "**4- Brightness**" te selecteren met de keuzeknoppen. U zult dit te zien krijgen: "**brightness: X**" (X:L1,L2,L3). L1 de laagste en L3 is het hoogste helderheidsniveau. Selecteer de gewenste helderheid en sla deze selectie op door op te drukken. Na het indrukken van de bevestigingsknop, activeert u "**X**" en drukt u nogmaals op de bevestigingsknop.

5- Ecomodus

Deze modus bespaart energie door het minimaliseren van de helderheid van de display nadat deze 30 seconden niet is gebruikt. Na het invoeren van het menu, selecteert u de "**5- Eco mode**" met behulp van de keuzeknoppen. U zult dit te zien krijgen: "**Ecomode: X**" (X: YES of NO). Na het indrukken van de bevestigingsknop, activeert u "**X**"; u kunt uw vaatwasser met de ecomodus aan of uit gebruiken.

6- Fabrieksinstellingen

Om alle instellingen te annuleren en de fabrieksinstellingen te herstellen, selecteert u de "**6- Factory settings**" met de keuzeknoppen. Hier ziet u "6. Fabrieksinstellingen: X" (X: yes or no). Na het indrukken van de bevestigingsknop, activeert u "**X**"; u kunt uw keuze opslaan door "**Yes**" of "**No**" te selecteren en de bevestigingsknop nogmaals in te drukken. Wanneer u de fabrieksinstellingen herstelt, zal de vaatwasser teruggaan naar de volgende instellingen:

- 1- Taal : Engels
- 2- Waterhardheid : L3
- 3- Volume : L2
- 4- Helderheid : L2
- 5 - Ecomodus : Nee
- 7 - Energiebesparing : Ja

7 - Energiebesparing:

De energiebesparingsoptie activeert het deuropeningssysteem aan het einde van het programma. Het automatische deuropeningssysteem zorgt ervoor dat de vereiste droogprestatie bij lage spoeltemperaturen wordt uitgevoerd en vermindert het energieverbruik.

HOOFDSTUK 6: DE VAATWASSER INSCHAKELLEN EN HET KIEZEN VAN PROGRAMMA A

Kinderslot:

U kunt voorkomen dat anderen uw instellingen wijzigen, terwijl de machine in werking is. Na het starten van het programma, drukt u tegelijkertijd op de Omhoog- (7) en Omlaag- (8) selectieknoop gedurende 3 seconden. Dit scherm geeft aan hoeveel seconden u de knoppen ingedrukt dient te houden door middel van "Keep Pressing..X". Als deze tijd voorbij is, is het kinderslot geactiveerd en verschijnt er "Child Lock ON" op het scherm en brandt de indicator (17). Wanneer het kinderslot actief is, worden alle knoppen uitgeschakeld.



Om het kinderslot te annuleren, drukt u tegelijkertijd op de Omhoog- (7) en Omlaag- (6) selectieknoop gedurende 3 seconden. Dit scherm geeft aan hoeveel seconden u de knoppen ingedrukt dient te houden door "Keep Pressing..X". Wanneer deze tijd is voorbij, is het kinderslot geannuleerd en "Child Lock OFF" verschijnt op het scherm en de indicator (17) gaat uit.



Vertraagde Start: (Snooze)

U kunt de starttijd van het geselecteerde programma tot 24 uur uitstellen. U kunt geen vertragingstelling invoeren nadat het programma is begonnen. Het geselecteerde programma dient niet in werking te zijn om deze vertragingstelling in te kunnen voeren.

1- Druk op de Vertragingknop (5)

2- Hour "00:00" wordt weergegeven in de informatieregel (19) van de display en het vertragingssymbool (18) begint te knippen.

3- U kunt de gewenste vertragingstijd met de keuzeknoppen (7,8) selecteren. De " " -knop (7) verhoogt de tijd met 1 uur en de "v"-knop (8) verlaagt deze met 1 uur.

Door op de knop Start/Pauze te drukken, kunt u het aftellen tot de vertragingstijd laten beginnen. Het vertragingssymbool (18) zal gedurende deze periode continu branden. De indicator voor de Resterende tijd/Vertragingstijd (19) geeft de vertragingstijd aan. Nadat het aftellen voorbij is, start het geselecteerde programma. Het indicatorscherm zal dan de resterende tijd tot het einde van het geselecteerde programma tonen.

Veranderen van het programma of de functie tijdens de vertraging:

Pauzeer de machine door te drukken op de Start-/Pauze-knop; het aftellen zal dan stoppen en er wordt "programme paused" en "Delay timer active" op het scherm weergegeven. Indien u op de knoppen drukt zonder de vaatwasser te pauzeren, zult u waarschuwingmeldingen ontvangen zoals "Delay timer active" of "invalid". Na het pauzeren van de snooze-functie, kunt u programma's selecteren en functies toevoegen aan het programma, zoals vermeld in de relevante onderwerpen.

Door nogmaals op de Start-/Pauze-knop te drukken, start het aftellen totdat de vertragingstijd is verstreken.

Indien u een nieuwe tijdsinstelling wilt annuleren of instellen als de vaatwasser in de snooze-functie staat;

Indien u de vertragingstijd opnieuw wilt inplannen, stopt het aftellen door op de Start-/Pauze-knop te drukken. Druk op de vertragingknop om het vertragingmenu te openen; stel de nieuwe vertragingstijd in door op de keuzeknoppen te drukken. Start het aftellen door op de Start-/Standby-knop te drukken.

Als u de vertragingstelling wilt annuleren, houdt u de Start-/Pauze-knop 3 seconden ingedrukt. De display zal u informeren hoeveel seconden u de knop ingedrukt dient te houden d.m.v. "Programme Cancelling .. X". Op deze manier wordt het aftellen geannuleerd.

Waarschuwingberichten:

Het apparaat geeft feedback terwijl het in werking is;



HOOFDSTUK 6: DE VAATWASSER INSCHAKELLEN EN HET KIEZEN VAN EEN PROGRAMMA

Wanneer bovenstaande waarschuwing te zien is;

1- Zorg ervoor dat de watertoevoer niet wordt afgesneden

2- Zorg ervoor dat de kraan open is

3- Als beiden het geval zijn, belt u een gekwalificeerde technicus. Wanneer er een door u onoplosbare fout optreedt, zal de bovenstaande waarschuwing worden weergegeven. Indien u dit ziet, belt u een gekwalificeerde technicus.



Belservice

Wanneer uw machine de bovenstaande waarschuwingen aangeeft, worden de foutcodes na de definitie aangegeven. U kunt gerelateerde informatie vinden in de "FAILURE CODES AND WHAT TO DO IN CASE OF FAILURE" sectie van uw handleiding.

VERWIJDERING VAN UW OUDE MACHINE

Dit symbool op het product of op de verpakking houdt in dat het product niet mag worden behandeld als huishoudelijk afval.

Het moet worden gebracht naar speciale plaatsen voor afvalverzameling voor recycling van elektrische en elektronische apparaten. U helpt zo mee aan de voorkoming van potentiële negatieve gevolgen voor het milieu en de volksgezondheid.

Het hergebruik van materialen helpt in het behoud van natuurlijke bronnen. Raadpleeg voor meer informatie over hergebruik van dit product uw plaatselijke gemeente, het afvalverwerkingsbedrijf of de winkel waar u het product heeft gekocht.

De vaatwasser bevat biocide in de PP filter om bacteriegroei te voorkomen. Werkzame stof: zinkpyrithione (CAS-nr: 13463-41-7)



Register your product here
WWW.SHARPHOMEAPPLIANCES.COM,
by registering with Sharp you become part of
our For Life promise to always be there for you
and your appliance.



Service
& Support

Visit our website:

www.sharphomeappliances.com

Or contact us:



You **Tube**

%100 recycleable paper



Lave-vaisselle

FR Manuel d'utilisation



Lave-vaisselle

QW-GT45F444I-DE
QW-GT45F444W-DE

TABLE DES MATIÈRES

CHAPITRE - 1 : PRÉSENTATION DE L'APPAREIL	
Caractéristiques techniques	5
Conformité avec les normes et les données d'essai	5
CHAPITRE - 2 : INFORMATIONS ET RECOMMANDATIONS DE SÉCURITÉ	
Recyclage	6
Informations relatives à la sécurité	6
Recommandations	8
Articles non appropriés au lave-vaisselle	8
CHAPITRE - 3 : INSTALLATION DU LAVE-VAISSELLE	
Positionnement du lave-vaisselle	9
Raccordements d'eau	9
Tuyau d'arrivée d'eau	10
Tuyau de sortie d'eau	10
Raccordement électrique	11
Installation du lave-vaisselle sous un plan de travail	12
CHAPITRE - 4 : CHARGEMENT DE VOTRE LAVE-VAISSELLE	
Égouttoir à vaisselle	14
Charges alternatives du panier	16
CHAPITRE - 5 : DESCRIPTIONS DES PROGRAMMES	
Fonctions des programmes	17
CHAPITRE - 6 : MISE EN MARCHÉ DU LAVE-VAISSELLE ET SÉLECTION D'UN PROGRAMME	
Sélection du programme et démarrage de la machine	21
Suivi du programme	22
Ajout de fonctions additionnelles au programme	23
Changement de programme	24
Menu de réglage	25

Cher client, notre but est de vous offrir des produits de haute qualité qui dépassent vos attentes. Votre appareil est fabriqué dans des installations modernes et soumis à des tests de qualité rigoureux.

Le présent manuel a été établi pour vous aider à utiliser au mieux votre appareil, qui a été fabriqué avec la technologie la plus récente et une efficacité fiable et maximale.

Avant d'utiliser votre appareil, lisez attentivement ce manuel ; il contient des informations de base relatives à l'installation, à l'entretien et à l'utilisation en toute sécurité de l'appareil. Veuillez contacter le centre de service agréé le plus proche pour l'installation de votre appareil.

Le mode d'emploi s'applique à plusieurs modèles. Vous pourrez cependant observer des différences.

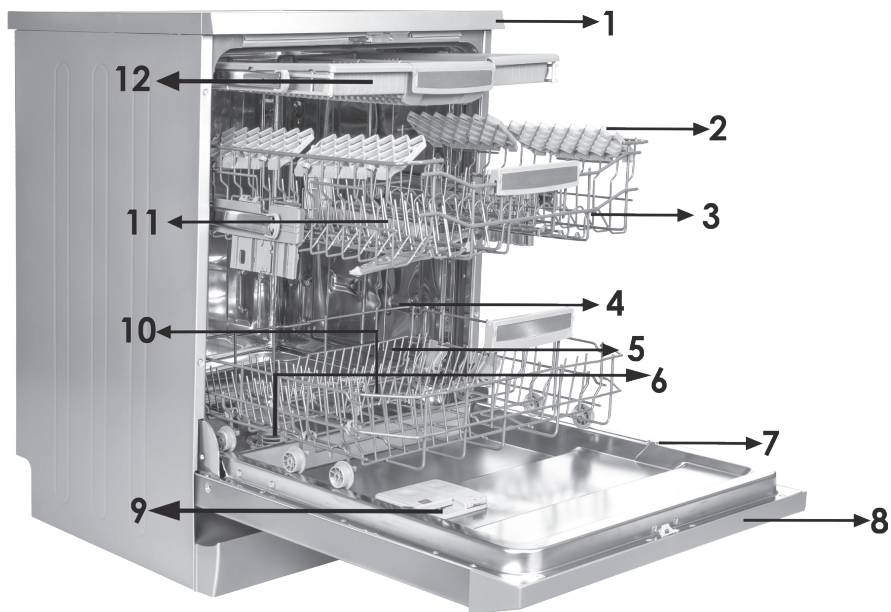

- 1. Plan de travail
- 2. Panier supérieur avec supports
- 3. Bras pulvérisateur supérieur
- 4. Panier inférieur
- 5. Bras pulvérisateur inférieur
- 6. Filtres
- 7. Plaque signalétique
- 8. Panneau de commande
- 9. Distributeur de détergent et de liquide de rinçage
- 10. Récipient de sel
- 11. Loquet de glissière du panier supérieur
- 12. Tiroir à couverts supérieur



Unité de séchage Turbo: Ce système offre de meilleures performances de séchage pour votre vaisselle.

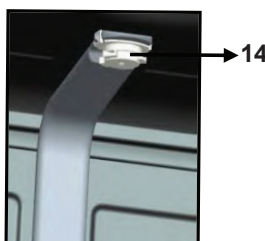

Bras de lavage supérieur: Il offre un meilleur lavage pour la vaisselle dans le panier supérieur.

CHAPITRE - 1 : CARACTÉRISTIQUES TECHNIQUES

Caractéristiques techniques

Capacité	14 couverts
Hauteur	850 mm
Hauteur (sans plan de travail)	820 mm
Largeur	598 mm
Profondeur	598 mm
Poids net	62 kg
Alimentation électrique	220-240 V-50 Hz
Puissance totale	1900 W
Puissance de chauffage	1800 W
Puissance de la pompe	100 W
Puissance de la pompe de vidange	30 W
Pression au robinet d'arrivée d'eau	0,03 MPa (0,3 bar)-1 MPa (10 bar)
Intensité	10 A

Conformité aux normes et aux données de test/ Déclaration de conformité UE

Ce produit répond aux exigences de toutes les directives européennes en vigueur ainsi qu'à toutes les normes harmonisées correspondantes, qui prévoient le marquage CE.

Veuillez visiter www.sharphomeappliances.com pour une copie électronique de ce manuel d'utilisation.

INFORMATIONS ET RECOMMANDATIONS DE SÉCURITÉ

Recyclage

- Certains composants et emballages sont fabriqués à partir de matériaux recyclables.
- Les éléments en matière plastique portent les inscriptions internationales : (>PE< , >PS< , >POM< , >PP< ,)
- Les éléments en carton sont fabriqués à partir de papier recyclé et doivent être déposés dans les bacs de tri sélectif prévus à cet effet.
- Évitez de placer ces matériaux dans des bacs à déchets. Les déposer dans un centre de recyclage.
- Contacter les centres concernés pour obtenir des informations sur les méthodes et points de mise au rebut.

Informations relatives à la sécurité

Lorsque vous recevez votre appareil

- Si l'emballage de votre appareil présente des dommages, veuillez contacter un service agréé.
- Déballez les matériaux d'emballage comme indiqué et mettez-les au rebut conformément aux règles applicables.

Consignes à respecter lors de l'installation de l'appareil

- Installez votre lave-vaisselle dans un endroit adéquat, ne posant pas de risque pour la sécurité et de niveau.
- Procédez à l'installation et au raccordement de votre lave-vaisselle en suivant les instructions.
- Ce lave-vaisselle ne doit être installé et réparé que par un service après vente agréé.
- N'utilisez que les pièces détachées d'origine.
- Avant l'installation, vérifiez que le lave-vaisselle est débranché.
- Vérifiez que votre prise électrique est conforme aux normes en vigueur.
- Assurez-vous que tous les branchements électriques correspondent aux valeurs indiquées sur la plaque signalétique.
- Assurez-vous que le lave-vaisselle n'est pas posé sur le câble d'alimentation.
- Ne branchez jamais le lave-vaisselle au moyen d'une rallonge électrique ou d'une prise multiple. Veillez à ce que la prise soit facilement accessible une fois l'installation terminée.
- Après l'installation du lave-vaisselle, faites-le fonctionner à vide lors de la première utilisation.

Usage quotidien

- Ce lave-vaisselle est exclusivement destiné à un usage domestique. Ne l'utilisez à aucune autre fin. Toute utilisation du lave-vaisselle à des fins commerciales annule la garantie.
- Ne montez pas, ne vous asseyez pas ou ne placez pas de charge sur la porte ouverte du lave-vaisselle, car ce dernier pourrait se renverser.

CHAPITRE - 2 : INFORMATIONS ET RECOMMANDATIONS DE SECURITE

- N'utilisez jamais de détergent ou de liquide de rinçage qui ne sont pas conçus spécifiquement pour lave-vaisselle. Notre société déclinera toute responsabilité pour les dégâts liés à l'utilisation de ces produits.
- L'eau contenue dans la cuve de lavage du lave-vaisselle n'est pas potable. Ne la buvez pas.
- En raison du danger d'explosion, ne placez aucun dissolvant chimique ou solvant dans le lave-vaisselle.
- Vérifiez que les objets en plastique résistent à la chaleur avant de les laver au lave-vaisselle.
- Cet appareil peut être utilisé par des enfants âgés d'au moins 8 ans et des personnes avec des capacités physiques, sensorielles ou mentales réduites ou sans expérience ni connaissances, s'ils sont supervisés, ont reçu des instructions relatives à l'utilisation sécurisée de l'appareil et comprennent les dangers qui y sont associés. Empêchez que des enfants jouent avec l'appareil. De même, les enfants sans surveillance ne doivent pas procéder au nettoyage ou à l'entretien de la machine.
- Évitez de placer des objets inappropriés et lourds excédant la capacité maximale du panier du lave-vaisselle. Notre société ne sera en aucun cas responsable de tout dommage sur les parties intérieures.
- N'ouvrez jamais la porte lorsque l'appareil est en marche. Un dispositif de sécurité met le lave-vaisselle à l'arrêt en cas d'ouverture de la porte.
- Ne laissez pas la porte de votre lave-vaisselle ouverte pour éviter tout accident.
- Installez les couteaux et autres objets pointus dans le panier à couverts, pointe en bas.
- Si le cordon d'alimentation est endommagé, faites-le remplacer par le fabricant, son agent de service ou un personnel qualifié afin d'éviter tout danger.
- Lorsque vous définissez l'option EnergySave sur « Oui », la porte s'ouvre à la fin du programme. Ne forcez pas sur la porte lors de la fermeture pour éviter d'endommager le mécanisme de la porte automatique pendant "1 minute". La porte doit être ouverte pendant 30 minutes pour permettre un séchage efficace (pour les modèles avec système d'ouverture automatique de porte).

Avertissement : Évitez de vous tenir devant la porte lorsque que le signal sonore d'ouverture automatique retentit.

Pour la sécurité des enfants

- Après le déballage du lave-vaisselle, veillez à tenir les matériaux d'emballage hors de portée des enfants.
- Ne laissez pas les enfants jouer avec ou mettre en marche le lave-vaisselle.
- Tenez les détergents et liquides de rinçage hors de la portée des enfants.
- Tenir les enfants à l'écart du lave-vaisselle lorsqu'il est ouvert : il peut contenir des résidus de substances de nettoyage.
- Veillez à ce que votre ancien lave-vaisselle ne pose aucun risque à vos enfants. Il existe des cas connus d'enfants retenus enfermés dans des

CHAPITRE - 2 : INFORMATIONS ET RECOMMANDATIONS DE SECURITE

machines usées. Pour éviter une telle situation, brisez le loquet de la porte de votre appareil et coupez-en les câbles électriques.

En cas de dysfonctionnement

- Les réparations effectuées par des personnes autres que le personnel de service agréé annulent la garantie de votre appareil.
- Avant d'effectuer toute réparation sur le lave-vaisselle, prenez soin de la débrancher du réseau électrique. Coupez les fusibles ou débranchez le lave-vaisselle. Ne pas tirer sur le câble pour débrancher le lave-vaisselle. Prenez soin de fermer l'arrivée d'eau.

Recommandations

- Pour ne pas gaspiller l'eau et l'énergie, enlevez les gros résidus d'aliments avant de mettre la vaisselle dans le lave-vaisselle. Mettez le lave-vaisselle en marche après l'avoir entièrement chargé
- N'utilisez le programme de trempage que si nécessaire.
- Installez les objets creux tels que les bols, verres et pots de manière à ce qu'ils soient tournés vers le bas.
- Il est conseillé de ne pas surcharger le lave-vaisselle et de ne pas y installer de la vaisselle de nature différente de celle indiquée.

Ne pas laver en lave-vaisselle :

- Il s'agit notamment de cendres de cigarettes, de restes de bougie, de cirage, de substances chimiques, de matériaux à base d'alliages ferreux ;
- Fourchettes, cuillères et couteaux à manche en bois, en corne ou en ivoire ou incrusté de nacre ; objets collés, peinture, articles maculés de produits chimiques abrasifs, acides ou basiques.
- Des objets en plastique ne résistant pas à la chaleur et des récipients en cuivre ou étamés.
- Objets en aluminium et en argent (ils peuvent se décolorer ou se ternir).
- Certains types de verre délicat, des objets en porcelaine aux motifs d'ornement imprimés qui s'effacent juste après le premier lavage ; certains articles en cristal qui perdent leur transparence avec le temps, un couvert précieux non résistant à la chaleur, des verres en cristal au plomb, des planches à couper, des articles fabriqués à base de fibre synthétique ;
- Les articles absorbants tels que les éponges ou les torchons ne sont pas lavables en lave-vaisselle.

Attention : Prenez soin d'acheter des articles lavables en lave-vaisselle à partir d'aujourd'hui.

INSTALLATION DU LAVE-VAISSELLE

Positionnement du lave-vaisselle

Au moment de choisir le lieu d'installation de votre lave-vaisselle, privilégiez les endroits faciles d'accès pour un chargement et un déchargement faciles de la vaisselle.

N'installez pas votre lave-vaisselle dans un lieu où la température ambiante peut descendre sous 0 °C.

Avant de le positionner, sortez le lave-vaisselle de son emballage en respectant les avertissements apposés sur celui-ci.

Positionnez le lave-vaisselle à proximité d'une arrivée et évacuation d'eau. Vous devez installer votre lave-vaisselle de manière à ne pas modifier les raccords une fois ceux-ci effectués.

Ne saisissez pas le lave-vaisselle par la porte ou par le panneau de commande pour la déplacer.

Prenez soin de laisser un espace autour du lave-vaisselle de manière à pouvoir le déplacer facilement d'avant en arrière pendant le nettoyage.

Prenez soin de ne pas coincer les tuyaux d'arrivée d'eau et de vidange en positionnant le lave-vaisselle. En outre, prenez soin de ne pas coincer le câble électrique sous le lave-vaisselle.

Réglez les pieds réglables du lave-vaisselle de manière à ce qu'il soit à niveau et bien stable. Le bon positionnement du lave-vaisselle est essentiel pour une bonne ouverture et fermeture de la porte.

Si la porte de votre lave-vaisselle ne se ferme pas correctement, vérifiez que le lave-vaisselle est à niveau et stable sur le sol ; dans le cas contraire, réglez les pieds et positionnez l'appareil de manière stable.

Raccordement d'eau

Assurez-vous que la tuyauterie intérieure est adaptée à l'installation d'un lave-vaisselle. Nous vous recommandons en outre d'installer un filtre à l'arrivée d'eau de votre domicile, de manière à éviter qu'une contamination (sable, argile, rouille, etc.) éventuellement transportée dans le système d'approvisionnement en eau ou dans la tuyauterie intérieure cause tout dommage au lave-vaisselle, et à prévenir tous désagréments tels que le jaunissement de la vaisselle ou la formation de dépôts après le lavage.

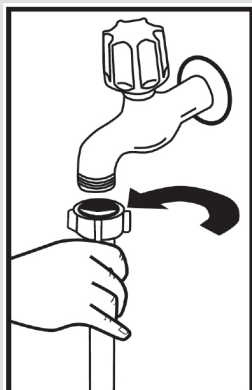

Tuyau d'arrivée d'eau

N'utilisez jamais le tuyau d'arrivée d'eau de votre ancien lave-vaisselle. Utilisez plutôt le tuyau neuf fourni avec l'appareil. Si vous souhaitez raccorder un tuyau d'arrivée d'eau neuf ou longtemps inutilisé à votre lave-vaisselle, faites au préalable couler de l'eau dans celui-ci pendant un moment. Raccordez à la main le tuyau d'arrivée d'eau directement au robinet d'arrivée. Veillez à ce que la pression du robinet soit de 0,03 Mpa minimum et de 1 Mpa maximum. Si la pression d'eau est supérieure à 1 Mpa, raccordez une soupape de surpression entre les tuyaux.

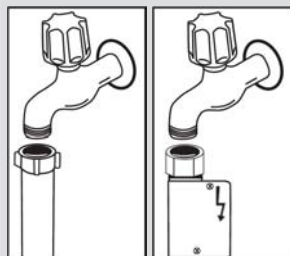

Une fois le raccordement effectué, ouvrez le robinet à fond et vérifiez l'étanchéité. Pour la sécurité de votre lave-vaisselle, veuillez toujours fermer le robinet d'arrivée d'eau après la fin de chaque programme de lavage.

NB : Certains modèles utilisent un système Aquastop. Si votre lave-vaisselle est équipé de la fonction Aquastop, il y a du courant avec une tension dangereuse. Ne coupez pas l'embout Aquastop. Veillez aussi à ce qu'il ne soit pas plié ou tordu.

Tuyau de vidange

On peut raccorder le tuyau de vidange, soit directement à une vidange fixe, soit au raccord spécial sous l'évier. Au moyen d'un tuyau coudé spécial (si disponible), on peut vidanger le lave-vaisselle directement dans l'évier en accrochant le tuyau coudé au bord de l'évier. Assurez-vous que le raccordement est effectué à au moins 50 cm et au plus à 110 cm du niveau du sol.

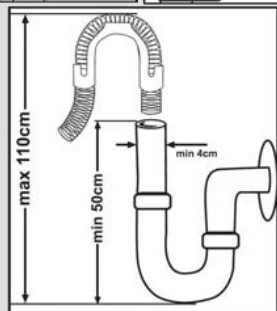

CHAPITRE - 3 : INSTALLATION DU LAVE-VAISSELLE

Avertissement : Lorsque vous utilisez un tuyau de vidange de plus de 4 m de long, la vaisselle peut rester sale. Dans ce cas, notre société déclinera toute responsabilité.

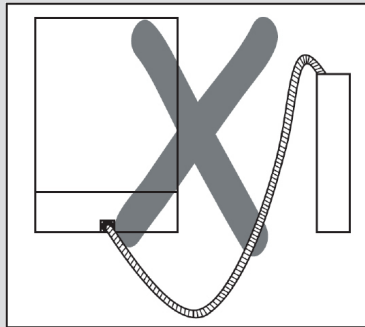
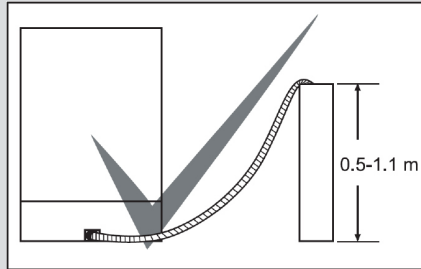

Raccordement électrique

Votre lave-vaisselle doit être raccordé à une prise de terre dont la tension et l'intensité correspondent aux valeurs prévues (suivant les normes en vigueur). Si votre logement ne comporte pas de prise de terre, faites-en installer une par un électricien qualifié. En cas d'utilisation sans prise de terre, notre société dégage toute responsabilité pour toute panne qui pourrait se produire.

Intensité du fusible intérieur : 10-16 A.

Votre lave-vaisselle est configuré pour fonctionner en 220-240 V. Si votre domicile est en 110 V, intercalez un transformateur 110/220 V - 3 000 W. Le lave-vaisselle doit être débranché pendant le positionnement.

Utilisez toujours la prise fournie avec l'appareil.

À basse tension, l'efficacité de votre lave-vaisselle est inférieure.

Si le câble d'alimentation est endommagé, il doit être remplacé par le fabricant, son service après-vente ou une personne de qualification similaire, afin d'éviter un danger. Dans le cas contraire, des accidents peuvent se produire.

Pour des raisons de sécurité, assurez-vous de toujours débrancher la prise à la fin du programme.

Afin d'éviter une électrocution, évitez de débrancher l'appareil lorsque vos mains sont mouillées.

Débranchez toujours votre lave-vaisselle par la prise. Ne jamais tirer le câble électrique lui-même.

CHAPITRE - 3 : INSTALLATION DU LAVE-VAISSELLE

Installation sous un plan de travail

Si vous souhaitez installer votre lave-vaisselle sous un plan de travail, vérifiez que vous disposez d'un espace suffisant sous le plan de travail et que l'installation électrique et la plomberie vous le permettent. **1** Si vous jugez que l'espace sous le plan de travail de votre cuisine est suffisant pour installer votre lave-vaisselle, retirez le top du lave-vaisselle comme le montre l'illustration. **2**

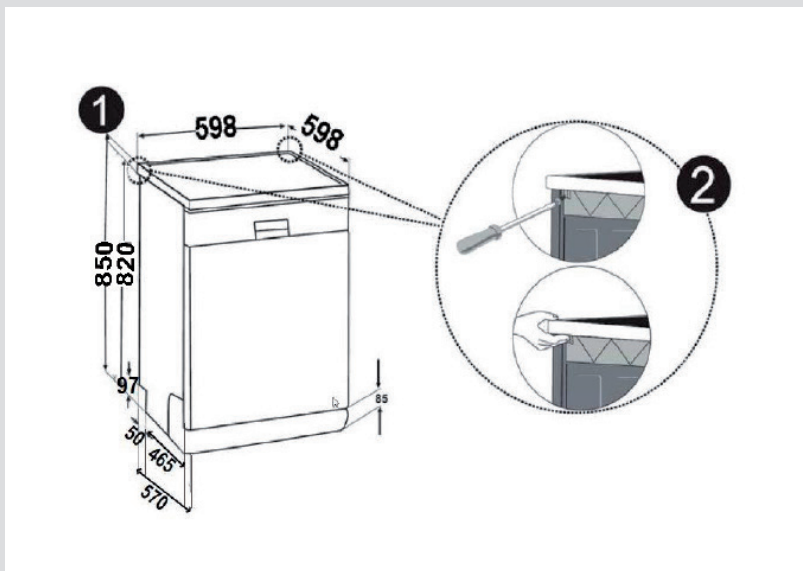

Avertissement : L'endroit où est installé le lave-vaisselle sans son top doit être stable afin d'éviter tout déséquilibre. Retirez le top du lave-vaisselle en dévissant les vis de fixation situées à l'arrière de l'appareil. Poussez ensuite le panneau frontal de 1 cm de l'avant vers l'arrière et soulevez-le.

CHAPITRE - 3 : INSTALLATION DU LAVE-VAISSELLE

Réglez les pieds du lave-vaisselle en fonction de la pente du sol. **3** Installez votre lave-vaisselle en le poussant sous le plan de travail en prenant soin de ne pas plier ou d'écraser les tuyaux. **4**

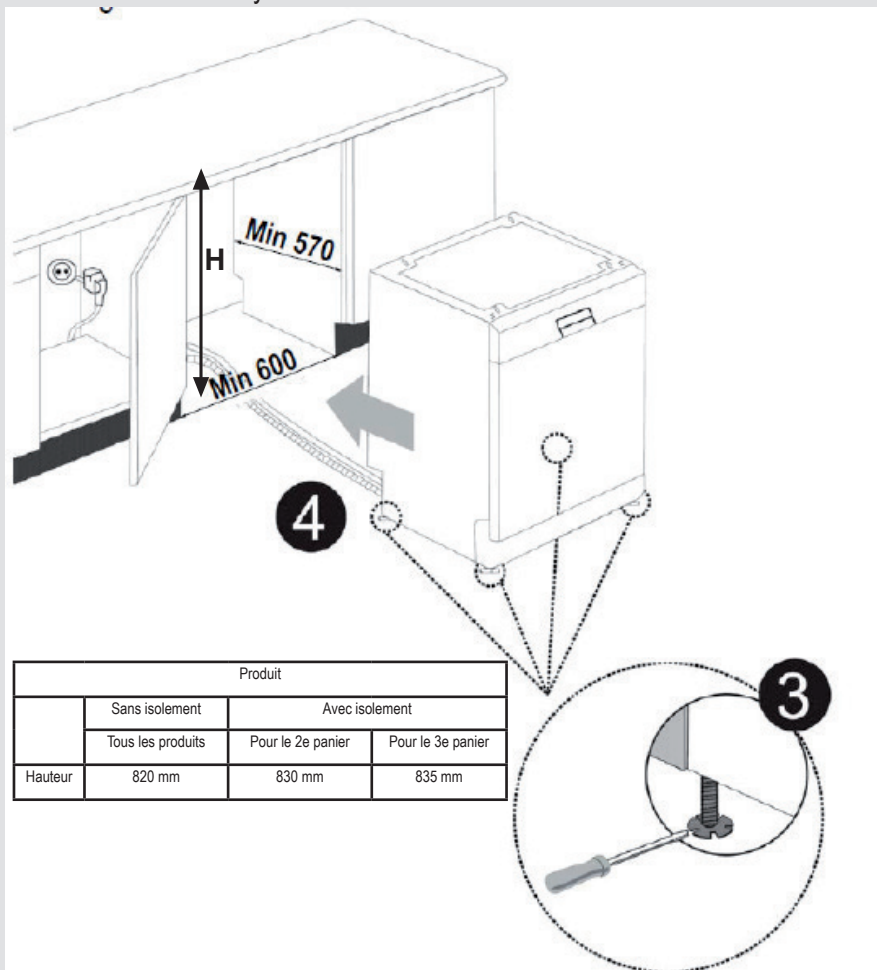

Avertissement: Une fois le top retiré, le lave-vaisselle doit être placé dans un endroit fermé dont les dimensions sont indiquées (Voir tableau ci-dessus)

CHAPITRE - 4 : CHARGEMENT DE VOTRE LAVE-VAISSELLE

CHARGEMENT DE VOTRE LAVE-VAISSELLE

Placez correctement la vaisselle dans l'appareil.

Votre lave-vaisselle est doté de deux paniers séparés destinés au chargement de la vaisselle. Le panier inférieur est destiné aux assiettes rondes et creuses, tandis que le panier supérieur est réservé aux assiettes fines et de petite taille. Pour un meilleur résultat, il vous est recommandé d'utiliser le porte-couverts.

Pour éviter toute blessure, placez les ustensiles à long manche et pointus sur les paniers, avec leurs pointes tournées vers le bas ou placées horizontalement.

Avertissement : Placez votre vaisselle dans votre lave-vaisselle de sorte qu'elle n'empêche pas les bras pulvérisateurs supérieurs et inférieurs de tourner.

Égouttoir à vaisselle

Vous pouvez placer des verres de différentes tailles dans ces égouttoirs grâce à leur fonctionnalité réglable en hauteur. Vous pouvez régler les égouttoirs à 2 hauteurs différentes.

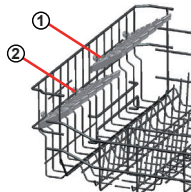

Clayettes pliables

Les clayettes pliables situées au-dessus du panier supérieur ont été conçues dans le but de faciliter la disposition de plus grands objets tels que les casseroles, les poêles, etc. Si besoin, chaque partie peut être pliée séparément, ou toutes à la fois, pour plus d'espace. Pour régler les clayettes pliables, il convient de les tirer vers le haut ou de les replier.

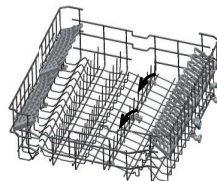

Réglage en hauteur du panier supérieur lorsque celui-ci est plein

Le mécanisme de réglage de la hauteur du panier supérieur de votre machine a été conçu pour vous donner la possibilité d'ajuster la hauteur de ce panier supérieur vers le haut ou vers le bas, sans l'enlever de la machine lorsqu'il est plein. Et créer ainsi des espaces plus grands ou plus petits entre les paniers supérieur et inférieur. Le panier de votre machine a été réglé à la position supérieure en réglage d'usine.

Afin de lever votre panier, tenez-le des deux côtés et tirez-le vers le haut. Afin de le baisser, tenez-le à nouveau des deux côtés, tirez vers le haut et lâchez lentement. Dans le mécanisme de réglage du panier chargé, assurez-vous que les deux côtés se trouvent au même niveau.

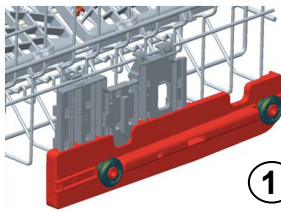
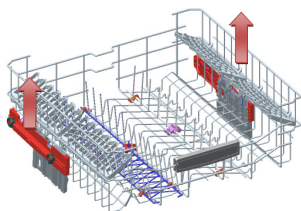

1

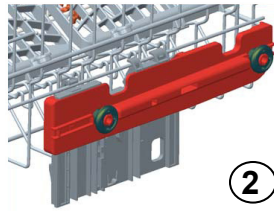

2

Panier inférieur

Clayettes pliables

Le panier inférieur de la machine contient quatre clayettes pliables qui sont conçues pour vous permettre de ranger plus facilement de grands articles tels que les marmites, les casseroles, etc. Le cas échéant, chaque partie peut être pliée séparément, ou avec les autres, pour plus d'espace. Pour les clayettes, il suffit de les tirer vers le haut, ou de les plier vers le bas.

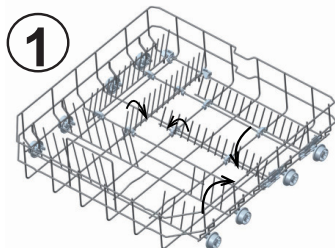

1

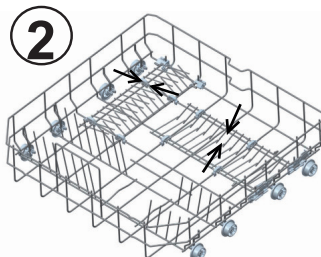

2

CHAPITRE - 4 : CHARGEMENT DE VOTRE LAVE-VAISSELLE

Panier à couverts supérieur

Le panier à couverts supérieur est conçu pour vous permettre de ranger vos fourchettes, cuillères et couteaux, louches à long manche et petits objets.

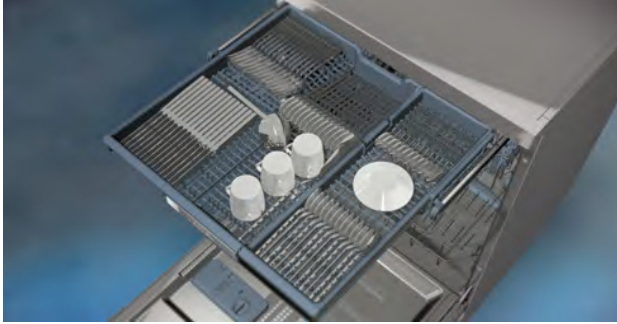

Parce qu'il peut facilement être retiré de la machine, il permet de sortir la vaisselle de la machine en même temps que le panier après lavage.

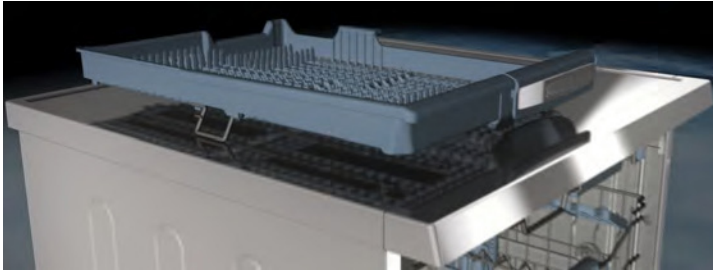

Le panier à couverts supérieur est composé de deux pièces ; si vous souhaitez obtenir plus d'espace pour la vaisselle dans le panier supérieur, vous pouvez sortir le côté gauche ou droit du panier à couverts supérieur.



Avertissement : Les couteaux et autres objets tranchants doivent être placés horizontalement dans le panier à couverts.

CHAPITRE - 4 : CHARGEMENT DE VOTRE LAVE-VAISSELLE

Charges alternatives du panier

Panier inférieur

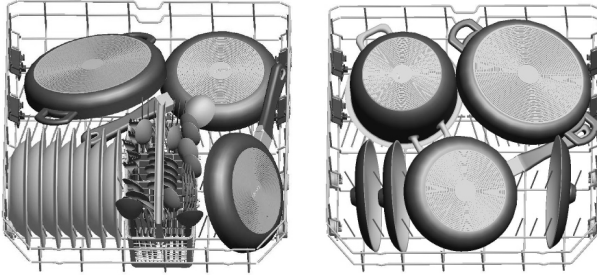

Panier supérieur

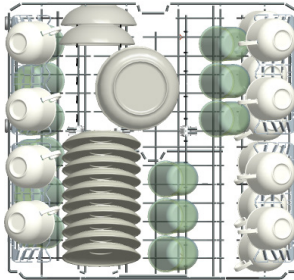

Charges mal équilibrées

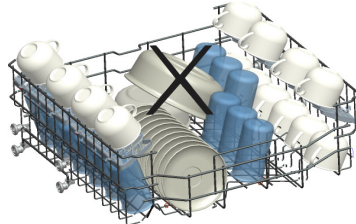
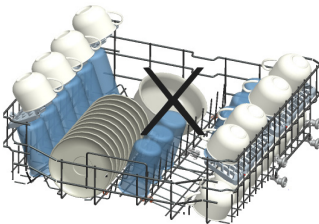
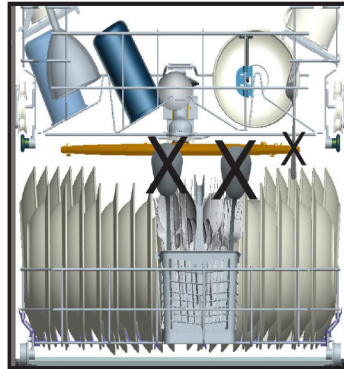
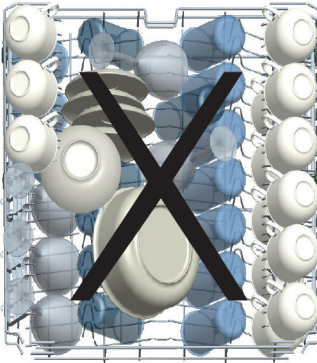

Remarque importante pour les laboratoires d'essai

Pour de plus amples informations sur les essais de performance, veuillez nous contacter à l'adresse suivante : « dishwasher@standardtest.info ». Dans votre courriel, veuillez indiquer le nom du modèle et le numéro de série (20 chiffres) inscrits sur la porte de l'appareil.

CHAPITRE - 5 : DESCRIPTION DES PROGRAMMES DESCRIPTION

Éléments du programme

No. de programme					
Nom du programme	Prélavage	** Quickwash 14'	Rapide 30'	Éco	Express 50'
Température de lavage	-	35° C	40° C	50° C	65° C
Type de résidus de nourriture	Résidus frais, café lait, thé	Résidus récents, café, lait, thé, pas gardé pendant longtemps	Café frais, lait, thé, viande froide, légumes	Café frais, lait, thé, viande froide, légumes	Vielle soupe, sauce, pâtisserie, œuf, riz, pommes de terres et plats cuits au four, nourriture frite
Niveau d'encrassement	faible	faible	faible	moyen	moyen
Quantité de détergent B : 25 cm ³ / 15 cm ³ A : 5 cm ³	-	**A	B	A+B	A+B
	Prélavage	Lavage 35°C	Lavage 40°C	50°C Lavage	Lavage 65°C
	Fin	Rinçage chaud	Rinçage froid	Rinçage froid	Rinçage tiède
		Fin	Rinçage chaud	Rinçage chaud	Rinçage chaud
			Fin	Sec	Fin
				Fin	
Durée du programme (minutes)	15	14	30	207	50
Consommation électrique (kW heure)	0,02	0,57	0,74	0,66	1,29
Consommation en eau (litres)	4,2	7,7	10,9	9,0	10,7

Lavage double : La vaisselle délicate placée dans le panier supérieur est lavée à faible pression et la vaisselle très encrassée placée dans le panier inférieur est lavée à haute pression à l'aide d'un moteur à vitesse variable. Vous pouvez ainsi laver la vaisselle délicate et peu sale et la vaisselle très encrassée en même temps.

*Tests du mode arrêt et de veille en accord avec le standard EN 62301, effectués avec le niveau de luminosité mode Éco.

Le programme de lavage Jet 14 mins peut être utilisé pour la vaisselle moins sale et les résidus d'aliments récents. Il est adapté à la vaisselle de quatre personnes. Lavage Jet 14 min. N'utilisez que des détergents en poudre.

CHAPITRE - 5 : DESCRIPTION DES PROGRAMMES DESCRIPTION

Éléments du programme

No. de programme					
Nom du programme	Éco 5.4 I	Double lavage 65° C	Auto Délicat 30° C - 50° C	Auto Normal 50°C - 60° C	Lavage vapeur 65°C
Température de lavage	60° C	65° C	30-50° C	50-60° C	65°C
Type de résidus de nourriture	Café frais, lait, thé, viande froide, légumes	Soupes, sauces, pâtes, œufs, riz pilaf, patates et plats au four, nourriture frite, aliments gardés longtemps	Ajuste automatiquement la durée de lavage ainsi que la température et la quantité d'eau selon le niveau d'encrassement de la vaisselle		
Niveau d'encrassement	moyen	élevé	faible	élevé	élevé
Quantité de détergent B : 25 cm ³ / 15 cm ³ A : 5 cm ³	A+B	A+B	B	A+B	A+B
	Lavage 60°C	Lavage 40°C	Les étapes de lavage sont déterminées automatiquement selon le degré d'encrassement.		
	Rinçage froid	Lavage 65°C			
	Rinçage chaud	Lavage 45°C			
	Séchage	Rinçage chaud			
	Fin	Séchage			
		Fin			
Durée du programme (minutes)	177	113	79-91	102-122	161
Consommation électrique (kW heure)	0,94	1,43	0,82	1,18	1,30
Consommation en eau (litres)	5,4	15,4	10,6-17,7	10,9-18,5	20,3

**L'option d'économies d'énergie est activée pour le programme Éco.

Avertissement : Les programmes de Quickwash 14 min, Rapide 30 min et Express 50 min n'ont pas d'étape de séchage. Les valeurs ci-dessus ont été mesurées selon les standards appropriés dans des conditions de laboratoire. Ces valeurs peuvent changer selon les conditions environnementales (tension d'alimentation, pression d'eau, température d'entrée de l'eau et température ambiante). Afin d'atteindre les valeurs indiquées de consommation d'énergie et d'eau, les programmes Éco 5.4 et Éco 50C doivent être utilisés sans ajouter d'options et en gardant l'option d'économies d'énergie activée.

CHAPITRE 6 : MISE EN ROUTE DE LA MACHINE ET SÉLECTION D'UN PROGRAMME

Sélection du programme et démarrage de la machine

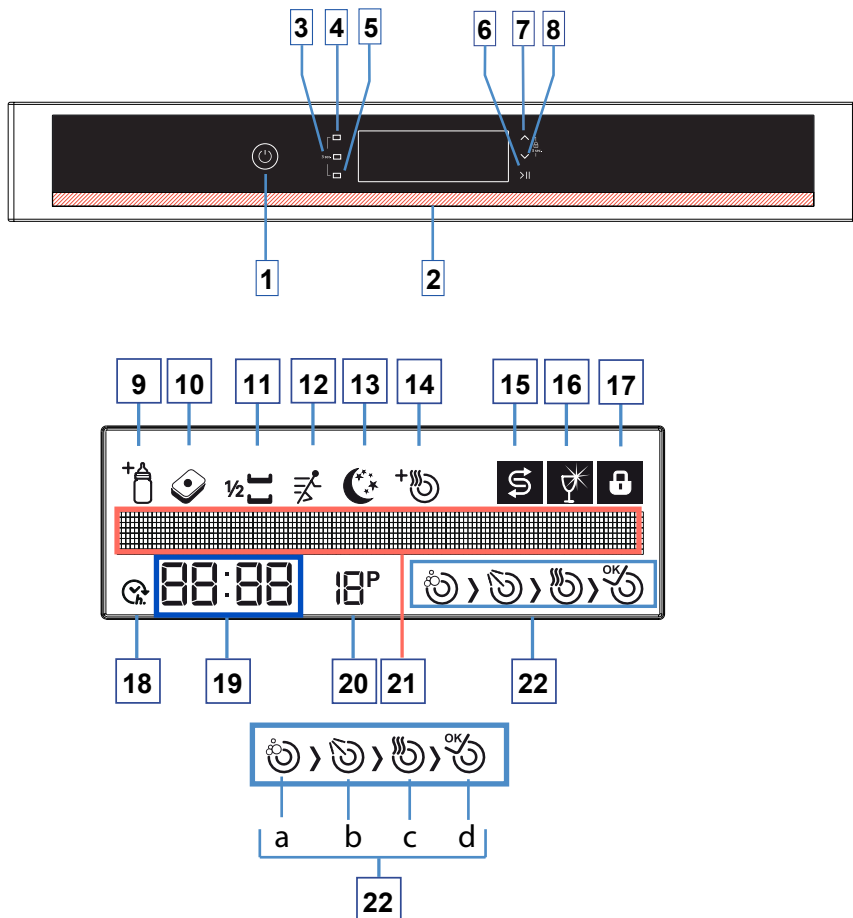

- 1- Marche/arrêt
- 2- Poignée de porte
- 3- Touche de confirmation
- 4- Touche d'option
- 5- Touche départ différé/Retardateur
- 6- Touche démarrage/arrêt
- 7- Touche de sélection haut
- 8- Touche de sélection bas
- 9- Voyant de lavage Hygiène plus
- 10- Voyant de tablette
- 11- Voyant de demi-charge
- 12- Voyant de lavage Extra rapide
- 13- Voyant de lavage Extra silencieux
- 14- Voyant de lavage Extra séchage
- 15- Voyant d'avertissement de niveau de sel

- 16- Voyant d'avertissement de niveau de produit de rinçage
- 17- Symbole de verrouillage parental
- 18- Voyant départ différé
- 19- Indicateur du temps restant/ Départ différé
- 20- Symbole de numéro de programme
- 21- Ligne d'information de l'écran
- 22- Voyants de progrès du cycle de lavage
 - a- Symbole de cycle de lavage
 - b- Symbole de cycle de rinçage
 - c- Symbole de cycle de séchage
 - d- Symbole de fin de cycle

CHAPITRE 6 : MISE EN ROUTE DE LA MACHINE ET SÉLECTION D'UN PROGRAMME

TOUCHES

Touche d'alimentation marche/arrêt (1)

Lorsque vous pressez la touche marche/arrêt, la machine s'allume et l'écran indique le dernier programme utilisé. À l'arrêt, les LEDs de l'écran sont éteintes.

Poignée de porte (2)

Veillez utiliser la poignée de porte pour ouvrir/fermer la porte de votre machine.

Touche de confirmation (3)

Confirme (sauvegarde) les fonctions et réglages additionnels.

Touche d'option (4)

Vous permet d'utiliser les fonctions dans le menu des fonctions additionnels. (9-10-11-12-13-14)

Touche départ différé (5)

Retarde l'heure de démarrage du programme sélectionné (1 à 24 heures). L'heure de démarrage retardé s'affiche dans l'indicateur de temps restant/départ différé (19). Lorsque la touche départ différé est pressée, le voyant départ différé (18) s'affiche sur l'écran.

Touche de démarrage/pause (6)

Lorsque vous pressez la touche de démarrage/pause, le programme sélectionné démarre et le symbole de lavage (a) apparaît sur l'écran. Vous pouvez suivre les phases de lavage sur l'écran. (22-a-b-c-d)

Touches haut/bas (7) (8)

Vous permettent de naviguer dans les menus de programmes, de fonctions additionnelles, de délai et de réglage.

Fonctions additionnelles

Fonction ultra-hygiénique (9)

Vous pouvez sélectionner cette fonction pour obtenir un lavage ultra-hygiénique et plus propre en changeant la température de l'eau et le temps de lavage du programme sélectionné.

Fonction de détergent en tablette (10)

Veillez utiliser la fonction de détergent en tablette lorsque vous utilisez des sels, des agents de rinçage et des détergents combinés multi-fonctions.

Fonction demi-charge (11)

Trois sortes de lavage peuvent être effectués en utilisant la fonction demi-charge : dans le panier inférieur, dans le panier supérieur et dans les deux paniers.

Si vous avez peu de vaisselle dans la machine et devez la laver, vous devez activer la fonction demi-charge disponible pour certains programmes. Si vous avez de la vaisselle dans les deux paniers, sélectionnez la fonction demi-charge et sélectionnez la position activant les deux voyants.

Si vous avez uniquement de la vaisselle dans le panier supérieur, sélectionnez la position activant le voyant supérieur.

Le lavage sera ainsi effectué uniquement dans le panier supérieur de votre machine.

Si vous avez uniquement de la vaisselle dans le panier inférieur, sélectionnez la position activant le voyant inférieur. Le lavage sera ainsi effectué uniquement dans le panier inférieur de votre machine. Lorsque vous utilisez cette fonction, assurez-vous qu'il n'y ait pas de vaisselle dans le panier supérieur.

Fonction ultra-rapide (12)

Cette fonction lave la vaisselle avec plus de pression, ce qui raccourcit la durée du programme sélectionné et apporte une utilisation plus économique en eau.

Fonction ultra-silencieux (13)

Lave la vaisselle avec moins de pression, offrant ainsi un lavage plus sensible et silencieux.

Fonction ultra-sec (14)

Avec la fonction ultra-sec, vous pouvez ajouter des étapes de séchages supplémentaires à votre programme et ainsi obtenir de la vaisselle plus sèche.

Voyants d'avertissement

Voyant d'avertissement de niveau de sel (15)

Pour savoir s'il reste suffisamment de sel adoucisseur dans votre machine, veuillez vérifier le voyant d'avertissement de niveau de sel sur l'écran. Si l e voyant est allumé, remplissez le compartiment à sel.

Voyant d'avertissement de niveau de produit de rinçage (16)

Pour savoir s'il reste suffisamment de produit de rinçage dans votre machine, veuillez vérifier le voyant d'avertissement de niveau de produit de rinçage sur l'écran. Si le voyant est allumé, remplissez le compartiment à produit de rinçage.

CHAPITRE 6 : MISE EN ROUTE DE LA MACHINE ET SÉLECTION D'UN PROGRAMME

Sélection du programme et démarrage de la machine

1- Pressez la touche marche/arrêt.

Veillez noter : Sélectionnez le programme de lavage approprié à votre vaisselle, en vous aidant de la page de programmes du guide d'utilisation.

2- Vous pouvez sélectionner le programme de lavage en utilisant les touches de sélection haut/bas (7,8).

Veillez noter : Vous pouvez suivre la durée du programme dans l'indicateur de temps. (19)

3- Si nécessaire, vous pouvez sélectionner des fonctions additionnelles en utilisant le bouton d'option (4). (9-10-11-12-13-14)

4- Vous pouvez démarrer le programme en pressant la touche démarrage/pause. « **Programme activé** » s'affiche sur l'écran et le programme sélectionné démarre.



Lorsque le programme démarre, vous pouvez voir le nom du programme sélectionné dans la ligne d'information de l'écran (21), le temps de lavage restant dans l'indicateur de temps restant (19) et le numéro du programme sélectionné dans l'indicateur de numéro de programme (20).



Veillez noter : N'essayez pas d'ouvrir la porte de la machine durant le fonctionnement. Si nécessaire, stoppez le programme en pressant la touche de démarrage/pause.

« **Programme en pause** » apparaîtra sur l'écran. Lorsque vous voyez ce message, vous pouvez ouvrir la porte. De la vapeur peut s'échapper lorsque vous ouvrez la porte, faites attention.

Vous pouvez reprendre le programme en fermant la porte et en pressant la touche de démarrage/pause à nouveau. Lorsque vous pressez la touche de démarrage/arrêt, « **Programme activé** » apparaît sur l'écran.

CHAPITRE 6 : MISE EN ROUTE DE LA MACHINE ET SELECTION D'UN PROGRAMME

Suivi du programme

Vous pouvez suivre le progrès du lavage en observant les voyants de suivi du programme sur l'écran. (22 - a, b, c, d).



Durant le programme, les voyants de lavage et de séchage s'allumeront suivant la phase de lavage. Lorsque le symbole de séchage est allumé, la machine reste silencieuse pendant environ 40-50 minutes.



N'ouvrez pas la porte avant que le voyant de fin ne soit allumé. Lorsque le programme se termine, le voyant de fin s'allume.



Lorsque le programme que vous avez sélectionné commence, le temps restant est indiqué dans l'indicateur de temps.

VEUILLEZ NOTER : Quelques minutes après la fin du programme et lorsque le voyant de fin est allumé, vous pouvez légèrement ouvrir la porte et la laisser entrouverte afin d'accélérer le processus de séchage.

VEUILLEZ NOTER : Si la porte de la machine est ouverte ou en cas de panne de courant durant le lavage, la machine reprendra le cycle de lavage une fois la porte fermée ou le courant rétabli.

VEUILLEZ NOTER : En cas de coupure de courant ou d'ouverture de la porte durant le séchage, le programme se termine. La machine sera prête à lancer un nouveau programme.

VEUILLEZ NOTER : Votre machine effectue un processus d'adoucissement de l'eau selon la dureté de l'eau du robinet. Pour cette raison, durant certains lavages, le temps restant près de la fin du lavage peut différer du temps indiqué initialement. La durée totale du programme peut aussi dépendre de la température de la pièce, de la température de l'alimentation en eau, de l'alimentation électrique et de la quantité de vaisselle.

CHAPITRE 6 : MISE EN ROUTE DE LA MACHINE ET SELECTION D'UN PROGRAMME

Ajout de fonctions additionnelles au programme

Vous pouvez changer le programme selon vos préférences en ajoutant des fonctions additionnelles au programme de lavage. Les programmes de lavage ont été conçus pour obtenir un lavage optimal selon le type et le degré d'encrassement et les propriétés des produits de lavage. Les fonctions additionnelles ont été développées pour économiser du temps, de l'eau et de l'électricité, ce qui vous permet de simplifier le lavage de votre vaisselle. Par exemple, si vous pensez que votre vaisselle n'est pas trop sale, vous pouvez sélectionner la fonction de lavage rapide (12) et économiser ainsi du temps et de l'eau.

Si vous souhaitez utiliser un détergent multi-usages, vous obtiendrez de meilleurs résultats en sélectionnant la fonction de détergent en tablette (10). Si vous vivez dans un endroit où l'électricité est moins chère la nuit, vous pouvez sélectionner la fonction de lavage silencieux (13) et laver votre vaisselle de manière plus économique et silencieuse. Cette fonction a aussi été développée pour obtenir un processus de lavage plus sensible.

Les fonctions additionnelles ne sont pas adaptées à tous les programmes, vous trouverez ci-dessous les fonctions compatibles à chaque programme. Lorsqu'un programme n'est pas compatible avec une fonction, le voyant de cette fonction ne s'allume pas.

PROGRAMMES	OPTIONS							
	Départ différé	Demi-charge (3 modes)	Tablette	Verrouillage parental	Extra rapide	Hygiène plus	Extra silencieux	Extra séchage
Prélavage	X	X	--	X	--	--	--	--
Quickwash 14	X	X	--	X	--	--	--	-
Rapide 30'	X	X	--	X	--	--	--	X
Éco 50°C	X	X	X	X	X	X	X	X
Double lavage	X	X	X	X	X	X	X	X
Express 50'	X	X	X	X	--	X	--	X
Éco 54 l	X	X	X	X	X	X	X	X
Lavage vapeur 65°C	X	X	X	X	--	X	--	X
Auto normal 50-60°C	X	X	X	X	--	X	--	X
Auto délicat 30-50°C	X	X	X	X	--	X	--	X

La fonction « - » ne peut pas être sélectionnée. La fonction « x » peut être sélectionnée.

**** Les programmes sont indiqués de manière générale et peuvent différer d'un modèle à l'autre.**

CHAPITRE 6 : MISE EN ROUTE DE LA MACHINE ET SELECTION D'UN PROGRAMME

Afin d'ajouter une fonction additionnelle au programme :

1- Sélectionnez le programme de lavage approprié à votre vaisselle en utilisant les touches haut/bas (7, 8) après avoir pressé la touche d'option.

2- Entrez le menu des fonctions additionnelles (4) en pressant la touche d'option. Après avoir sélectionné la fonction additionnelle avec les touches haut/bas (7, 8), allumez le voyant de fonction additionnelle (9-10-11-12-13-14) en pressant la touche de confirmation.

3- Vous pouvez démarrer le programme en pressant la touche démarrage/veille. « Programme activé » apparaîtra sur l'écran.

Certaines fonctions ne peuvent pas être sélectionnées en même temps, veuillez vous référer aux informations ci-dessous.

Options	Départ différé	Demi-charge (3 modes)	Tablette	Verrouillage parental	Extra rapide	Hygiène plus	Extra silencieux	Extra séchage
Départ différé		OK	OK	OK	OK	OK	OK	OK
Demi-charge (3 modes)	OK		OK	OK	OK	OK	OK	OK
Tablette	OK	OK		OK	OK	OK	OK	OK
Verrouillage parental	OK	OK	OK		OK	OK	OK	OK
Extra rapide	OK	OK	OK	OK		-	-	OK
hygiène plus	OK	OK	OK	OK	OK		-	-
extra silencieux	OK	OK	OK	OK	OK	-		OK
Extra séchage	OK	OK	OK	OK	OK	--	OK	

Changement de programme

Si vous souhaitez changer le programme de lavage après son démarrage :

1- Mettez le programme en pause en pressant la touche démarrage/pause (6). « Programme en pause » apparaîtra sur l'écran.

2- Sélectionnez le programme désiré en pressant les touches de sélection (7, 8).

3- Vous pouvez démarrer le programme en pressant la touche démarrage/pause à nouveau. « Programme activé » apparaîtra sur l'écran.

Note : Le nouveau programme démarre au niveau de l'étape d'arrêt du dernier programme. Note : Si vous souhaitez que le nouveau programme commence au début, vous devez dans un premier temps annuler le programme précédent puis en sélectionner un nouveau.

Annulation du programme

1- Gardez la touche démarrage/pause (6) pressée pendant 3 secondes pour annuler un programme.

2- L'écran affichera (« Annulation de programme ..X ») pour vous indiquer combien de secondes vous devez garder la touche pressée. Une minute après cette opération, « Programme terminé » s'affichera.

3- Après cet avertissement, vous pouvez sélectionner une fonction additionnelle ou un réglage de temps. Veuillez noter : Selon l'étape d'arrêt du programme annulé, du détergent peut être présent dans la machine ou sur la vaisselle.

CHAPITRE 6 : MISE EN ROUTE DE LA MACHINE ET SÉLECTION D'UN PROGRAMME

Menu de réglage

Afin d'entrer dans le menu de réglage, pressez et gardez pressée les touches de départ différé d'option pendant 3 secondes. L'écran affichera (« **Gardez pressé ..X** ») pour vous indiquer combien de secondes vous devez garder la touche pressée. Lorsque ce chiffre atteint zéro, vous apercevrez le menu de réglage sur l'écran. Vous naviguez dans le menu avec les touches de sélection. Pour sortir du menu, vous pouvez presser les touches d'option et départ différé pendant 3 secondes comme précédemment ou sélectionner la 7ème ligne du menu avec la touche de confirmation.

Le menu contient les sections suivantes :

1. Langage
2. Dureté de l'eau
3. Volume
4. Luminosité
5. Mode éco
6. Réglages d'usine
7. Économies d'énergie
8. Sortie du menu ✓

1- Réglages de langage

Une fois entré dans le menu de réglage, utilisez les touches de sélection haut/bas pour sélectionner le langage. Vous verrez l'indication suivant à l'écran : (1. **Langage : X**), « **X** » étant le langage actuel. Pressez alors la touche de confirmation pour activer la sélection de langage et, une fois le nouveau langage sélectionné, sauvegardez-le en pressant la touche de confirmation à nouveau.

Langages disponibles pouvant être sélectionnés :

Anglais	Grec	Hollandais	Polonais
Turc	Croate	Suédois	Tchèque
Français	Russe	Danois	Slovène
Allemand	Finois	Espagnol	Hongrois
Italien	Norvégien	Portugais	

2- Réglage de la dureté de l'eau

Vous pouvez trouver plus de détails dans la section décrivant le réglage d'adoucissement de l'eau (page 15).

3 - Volume sonore

Vous pouvez ajuster le volume des alarmes sonores de votre machine. Une fois entré dans le menu, sélectionnez « **3- Volume** » en utilisant les touches de sélection. Dans ce menu, « **Volume : X** » (X:L1,L2,L3) s'affiche. L1 est le niveau sonore le plus bas, L3 est plus haut. Après avoir pressé la touche de confirmation, activez « **X** », sélectionnez le niveau sonore désiré et sauvegardez la sélection en pressant à nouveau la touche de confirmation.

4 - Niveau de luminosité

Vous pouvez ajuster le niveau de luminosité de l'écran de votre machine. Une fois entré dans le menu, sélectionnez « **4- Luminosité** » en utilisant les touches de sélection. Dans ce menu, « **Luminosité : X** » (X:L1,L2,L3) s'affiche. L1 est le niveau de luminosité le plus bas, L3 est plus haut. Sélectionnez le niveau de luminosité désiré et sauvegardez la sélection en pressant la touche de confirmation. Activez alors « **X** » et pressez la touche de confirmation à nouveau.

5- Mode éco

Ce mode sauvegarde de l'énergie en minimisant le niveau de luminosité de l'écran après 20 secondes de non-fonctionnement. Une fois entré dans le menu, sélectionnez « **5- Mode éco** » en utilisant les touches de sélection. Dans ce menu, « **Mode éco** : s'affiche. **X** » (X : **OUI** ou **NON**). Après avoir pressé la touche de confirmation, activez « **X** », vous pouvez utiliser votre machine avec ou sans le mode éco.

6- Réglages d'usine

Afin d'effacer les modifications des réglages effectuées et de rétablir les réglages d'usine, sélectionnez « **6- Réglages d'usine** » en utilisant les touches de sélection. Dans ce menu, « **6- Réglages d'usine : X** » (X : **oui** ou **non**) s'affiche. Après avoir pressé la touche de confirmation, activez « **X** ». Vous pouvez sauvegarder votre sélection en sélectionnant « **Oui** » ou « **Non** » et en pressant la touche de confirmation à nouveau. Lorsque vous rétablissez les réglages d'usine, la machine retourne aux réglages suivants :

- | | |
|----------------------------------|-----------|
| 1- Langage | : Anglais |
| 2- Réglage de la dureté de l'eau | : L3 |
| 3- Volume | : L2 |
| 4- Luminosité | : L2 |
| 5- Mode éco | : Non |
| 7- Économies d'énergie | : Oui |

7- Économies d'énergie :

L'option d'économies d'énergie active le système d'ouverture de porte à la fin du programme. Le système d'ouverture automatique de la porte apporte de bonnes performances de séchage pour de faibles températures de rinçage et réduit la consommation énergétique.

CHAPITRE 6 : MISE EN ROUTE DE LA MACHINE ET SELECTION D'UN PROGRAMME

Verrouillage parental :

Vous pouvez empêcher la modification des réglages lorsque la machine est en route. Après avoir démarré le programme, pressez les touches de sélection haut (7) et bas (8) simultanément pendant 3 secondes. Cet écran vous informera pendant combien de secondes la touche doit être pressée en indiquant « **Gardez pressé..X** ». Lorsque cette période est écoulée, le verrouillage parental est activé, « **Verrouillage activé** » apparaît sur l'écran et le voyant (17) est allumé. Lorsque le verrouillage parental est actif, toutes les touches sont désactivées.



Afin d'annuler le verrouillage parental, pressez les touches de sélection haut (7) et bas (8) simultanément pendant 3 secondes. Cet écran vous informera pendant combien de secondes la touche doit être pressée en indiquant « **Gardez pressé..X** ». Lorsque cette période est écoulée, le verrouillage parental est annulé, « **Verrouillage désactivé** » apparaît sur l'écran et le voyant (17) s'éteint.



Départ différé

Vous pouvez retarder l'heure de démarrage du programme sélectionné de jusqu'à 24 heures. Vous ne pouvez pas régler le délai une fois le programme démarré. Afin de vous permettre de régler le départ différé, le programme sélectionné ne doit pas être en cours.

- 1- Pressez la touche départ différé (5).
- 2- L'heure « 00:00 » s'affiche sur la ligne d'information de l'écran (19) et le symbole départ différé (18) commence à clignoter.
- 3- Vous pouvez régler le délai désiré avec les touches de sélection (7, 8). La touche « » (7) augmente l'heure d'une heure tandis que la touche « v » (8) la diminue d'une heure.

En pressant la touche démarrage/pause, vous pouvez commencer le décompte du départ différé. Le symbole départ différé (18) s'allumera de manière continue durant cette période. Les indicateurs de temps restant/départ différé (19) indiquent la période de délai. Une fois le décompte terminé, le programme sélectionné démarre. L'écran commence à indiquer le temps restant, jusqu'à la fin du programme sélectionné.

Changement de programme ou de fonction pendant le départ différé :

Mettez la machine en pause en pressant la touche démarrage/pause, le décompte s'arrête et « **programme en pause** » et « **départ différé active/retardateur active** » s'affichent sur l'écran. Si vous pressez les touches sans mettre en pause la machine, vous recevrez des avertissements tels que « **Départ différé active /retardateur active** » ou « **Invalide** ». Après avoir mis en pause le départ différé, vous pouvez sélectionner des programmes et ajouter des fonctions aux programmes tel qu'indiqué dans les sections pertinentes.

En pressant la touche démarrage/pause à nouveau, vous redémarrez le décompte du départ différé.

Si vous souhaitez annuler ou changer le réglage de temps lorsque la machine est en mode départ différé :

Si vous souhaitez modifier la période du départ différé, arrêtez le décompte en pressant la touche démarrage/veille. Pressez la touche départ différé pour entrer dans le menu départ différé. Réglez la nouvelle période de délai en pressant les touches de sélection. Démarrez le décompte en pressant la touche démarrage/veille.

Si vous souhaitez annuler le départ différé, gardez pressée la touche démarrage/pause pendant 3 secondes. L'écran vous informera pendant combien de secondes la touche doit être pressée en indiquant « **Annulation du programme.. X** ». Ce processus permet d'annuler le départ différé.

Messages d'avertissement :

Votre machine présente des informations pendant le fonctionnement.



CHAPITRE 6 : MISE EN ROUTE DE LA MACHINE ET SELECTION D'UN PROGRAMME

Lorsque l'avertissement ci-dessus s'affiche :

1- Assurez-vous que l'alimentation en eau n'est pas coupée.

2- Assurez-vous que le robinet est ouvert

3- Si nécessaire, appelez un technicien qualifié. Lorsqu'un dysfonctionnement que vous ne pouvez pas réparer se développe, l'avertissement ci-dessus s'affiche. Appelez alors un technicien qualifié.

**Appelez le service
d'entretien**

Lorsque votre machine indique l'avertissement ci-dessus, les codes d'erreur sont spécifiés après la définition. Vous pouvez obtenir plus d'informations dans la section « **CODES D'ERREUR ET QUE FAIRE EN CAS D'ERREUR** » de votre guide d'utilisation.

MISE AU REBUT D'UN LAVE-VAISSELLE USAGÉ

Le symbole sur l'appareil ou sur son emballage signifie que cet appareil ne doit pas être mis au rebut avec les ordures ménagères.

Par contre, il doit être déposé aux points de collecte des déchets destinés au recyclage des appareils électriques et électroniques. Ainsi, vous contribuez à la préservation de l'environnement et de la santé humaine.

Le recyclage de matériaux contribue à la préservation des ressources naturelles. Pour de plus amples informations sur le recyclage de cet appareil, veuillez contacter la mairie de votre localité, le service de destruction des déchets ménagers, ou encore votre revendeur.

Le lave-vaisselle contient un produit biocide dans le filtre pour carter d'huile PP permettant d'empêcher la croissance bactérienne. Substance active : Pyrithione de zinc (No CAS : 13463-41-7)



Register your product here
WWW.SHARPHOMEAPPLIANCES.COM,
by registering with Sharp you become part of
our For Life promise to always be there for you
and your appliance.



Service
& Support

Visit our website:

www.sharphomeappliances.com

Or contact us:



You **Tube**

%100 recycleable paper



Geschirrspüler

DE Bedienungsanleitung



Geschirrspüler

QW-GT45F444I-DE
QW-GT45F444W-DE

INHALT

KAPITEL-1: PRODUKTERLÄUTERUNG	
Technische Angaben	5
Normenkonformität und Testdaten	5
KAPITEL-2: SICHERHEITSHINWEISE UND EMPFEHLUNGEN	
Recycling	6
Sicherheitshinweise	6
Empfehlungen	8
Nicht für die Geschirrspülmaschine geeignete Gegenstände	8
Kapitel-3: AUFSTELLUNG DES GERÄTS	
Positionierung des Geräts	9
Wasseranschlüsse	9
Wasserzuführungsschlauch	10
Wasserablassschlauch	10
Elektrischer Anschluss	11
Den Geschirrspüler unter der Arbeitsplatte einbauen	12
Vor der Verwendung des Geräts	14
Kapitel-4 GERÄT FÜR DIE VERWENDUNG VORBEREITEN	
Die Bedeutung der Wasserenthärtung	14
Salz einfüllen	14
Teststreifen	14
Wasserenthärtung einstellen	15
Gebrauch von Spülmitteln	15
Spülmittelbehälter auffüllen	15
Kombinierte Reinigerl	16
Klarspüldosierer auffüllen und einstellen	16
KAPITEL-5: GESCHIRRSPÜLER BELADEN	
Geschirrkorb	17
Alternative Korbbelastungen	19
KAPITEL -6: PROGRAMMBESCHREIBUNGEN	
Programme	20
KAPITEL -7: GERÄT EINSCHALTEN UND AUSWAHL EINES PROGRAMMS	
Auswahl eines Programms und Einschalten der Maschine	24
Programm Nachverfolgung	25
Hinzufügen von Zusatzfunktionen zu dem Programm	26
Wechseln des Programmes	27
Abbrechen des Programmes	27
KAPITEL -8 WARTUNG UND REINIGUNG	
Filter	31
Sprüharme	31
Schlauchfilter	31
KAPITEL -9 FEHLERMELDUNGEN UND FEHLERBEHEBUNG	32
KAPITEL -10 PRAKTISCHE UND HILFREICHE INFORMATIONEN	33

Sehr geehrte Kundin, sehr geehrter Kunde, unser Ziel ist es, Ihnen ein qualitativ hochwertiges Produkt zur Verfügung zu stellen, das Ihre Erwartungen sogar noch übertrifft. Ihr Gerät wurde in modernen Herstellungseinrichtungen produziert und seine Qualität sorgfältig getestet.

Lesen Sie sich vor der Verwendung Ihres Geräts diese Anleitung sorgfältig durch, die wichtige Informationen für eine sichere Aufstellung, Pflege und Verwendung enthält. Bitte setzen Sie sich mit Ihrem nächsten autorisierten Servicezentrum wegen der Aufstellung und dem Anschluss Ihres Geräts in Verbindung.

Die Betriebsanleitung gilt für mehrere Modelle. Daher können Unterschiede auftauchen.

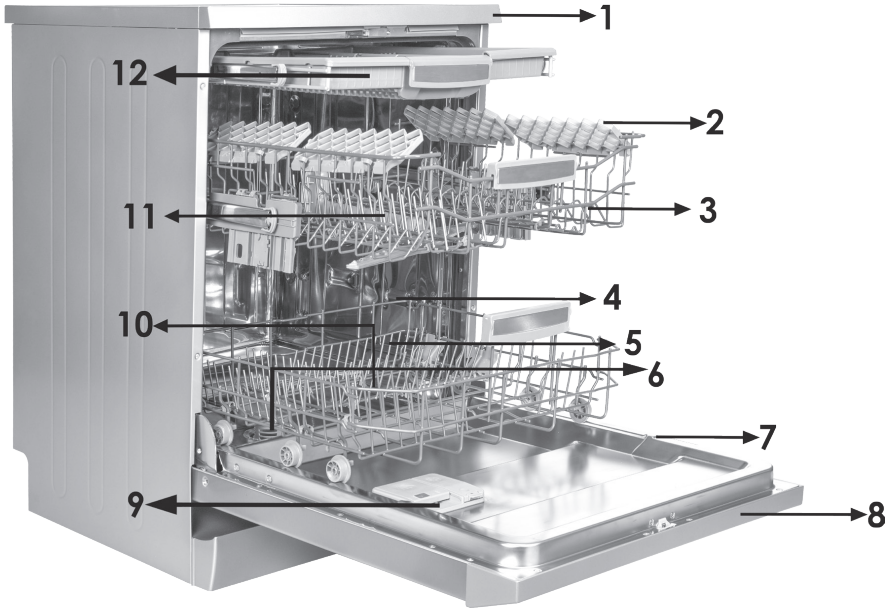

- | | |
|----------------------------|---------------------------------------|
| 1. Arbeitsplatte | 7. Typenschild |
| 2. Oberer Korb mit Ablagen | 8. Bedienfeld |
| 3. Oberer Sprüharm | 9. Spülmittel- und Klarspülerbehälter |
| 4. Unterer Korb | 10. Salzbehälter |
| 5. Unterer Sprüharm | 11. Obere Schienensperre |
| 6. Filter | 12. Oberer Besteckkorb |

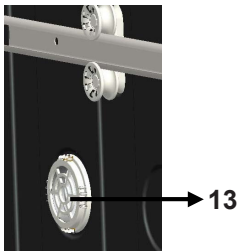

Turbo-Trocknungseinheit:
Dieses System sorgt für eine verbesserte Trocknung Ihres Geschirrs.

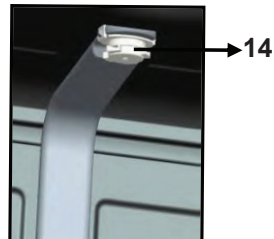

Deckensprüharm:
Sorgt für eine bessere Reinigung des Geschirrs im oberen Korb.

Technische Angaben

Fassungsvermögen	14 Maßgedecke
Höhe	850 mm
Höhe (ohne Arbeitsplatte)	820 mm
Breite	598 mm
Tiefe	598 mm
Nettogewicht	62 kg
Versorgungsspannung	220-240 V, 50 Hz
Leistungsaufnahme	1900 W
Heizleistung	1800 W
Pumpenleistung	100 W
Abwasserpumpenleistung	30 W
Wasserzufuhrdruck	0,3 bar – 10 bar
Stromstärke	10 A

Konformität mit den Normen und Testdaten / EU-Konformitätserklärung

Dieses Produkt erfüllt die Anforderungen aller geltenden EU-Richtlinien mit den entsprechenden harmonisierten Normen, die eine CE-Kennzeichnung vorsehen. Besuchen Sie www.sharphomeappliances.com, um eine elektronische Fassung der Bedienungsanleitung herunterzuladen.

SICHERHEITSINFORMATIONEN UND EMPFEHLUNGEN

Recycling

- Recyclebare Wertstoffe werden in bestimmten Bauteile und Verpackungen verwendet.
- Die Kunststoffteile sind mit den folgenden internationalen Abkürzungen gekennzeichnet worden: (>PE< , >PS< , >POM< , >PP<)
- Die Teile aus Karton sind aus wiederverwertetem Papier hergestellt worden. Diese können als Altpapier entsorgt werden, sodass sie der Wiederverwertung zugeführt werden können.
- Diese Materialien sind nicht für die Entsorgung als Haushaltsabfälle geeignet. Stattdessen sollten sie bei Abfallsammelstellen für die Wiederverwertung abgegeben werden.
- Wenden Sie sich bitte an solche Entsorgungsstellen, um Auskünfte zur Art der Entsorgung und zu Sammelstellen zu erhalten.

Sicherheitstechnische Hinweise

Wenn Sie Ihren Geschirrspüler in Empfang nehmen

- Wenn Sie Schäden an der Verpackung Ihres Geräts feststellen, kontaktieren Sie bitte den autorisierten Kundendienst.
- Entfernen Sie die Verpackungsmaterialien gemäß den Hinweisen und entsorgen Sie sie gemäß den diesbezüglichen Bestimmungen.

Auf diese Punkte müssen Sie während der Installation des Geschirrspülers achten

- Wählen Sie einen geeigneten, sicheren und ebenen Standort für die Aufstellung des Geschirrspülers.
- Beachten Sie bei der Aufstellung, Installation und den Anschlüssen für Ihren Geschirrspüler bitte die Hinweise.
- Anschluss und Reparatur dürfen nur von einem autorisierten Serviceanbieter durchgeführt werden.
- Verwenden Sie nur Originalersatzteile für der Maschine.
- Verbinden Sie das Gerät erst nach erfolgter Installation mit dem Stromnetz.
- Prüfen Sie, ob das hausinterne elektrische Sicherungssystem entsprechend den Bestimmungen angeschlossen ist.
- Alle elektrischen Anschlüsse müssen zu den auf dem Typenschild angegebenen Werten passen.
- Achten Sie darauf, das Gerät nicht auf dem Netzkabel abzustellen.
- Benutzen Sie niemals ein Verlängerungskabel oder eine Mehrfachsteckdose für den elektrischen Anschluss des Geschirrspülers. Der Netzstecker muss nach der Installation frei zugänglich bleiben.
- Nach der Installation sollten Sie einen Testspülgang ohne Geschirr ausführen.

Im täglichen Einsatz

- Dieser Geschirrspüler ist für Haushaltszwecke geeignet; benutzen Sie ihn nicht für einen anderen Zweck. Durch den gewerblichen Einsatz des Geschirrspülers verfallen sämtliche Garantieansprüche.

KAPITEL-2: SICHERHEITSINFORMATIONEN UND EMPFEHLUNGEN

- Stellen oder hängen Sie keine Lasten auf/an die offene Tür des Geschirrspülers, da dieser sonst umkippen könnte.
- Verwenden Sie keine Spülmittel, die nicht speziell für Geschirrspüler hergestellt werden. Unser Unternehmen übernimmt für daraus entstandene Schäden keine Verantwortung.
- Wasserreste im inneren des Gerätes enthalten unter Umständen Spülmittelrückstände und dürfen nicht als Trinkwasser benutzt werden.
- Verwenden Sie niemals Lösungsmittel oder chemische Reinigungsmittel; andernfalls besteht Explosionsgefahr.
- Prüfen Sie bitte, ob Kunststoffteile wirklich hitzebeständig sind, bevor Sie sie im Geschirrspüler spülen.

•Dieses Gerät kann von Kindern ab 8 Jahren und Personen mit eingeschränkten körperlichen, sensorischen oder geistigen Fähigkeiten oder einem Mangel an Erfahrung und Wissen genutzt werden, sofern sie beaufsichtigt werden oder in der sicheren Benutzung des Gerätes unterwiesen wurden und die damit verbundenen Gefahren verstehen. Kinder dürfen nicht mit dem Gerät spielen. Reinigung und Benutzerwartung dürfen nicht von Kindern durchgeführt werden, sofern diese nicht beaufsichtigt werden.

- Legen Sie keine ungeeigneten und schweren Dinge in Ihre Maschine. Unser Unternehmen haftet nicht für Schäden, die an den Innenteilen entstehen.
- Die Tür darf nicht geöffnet werden, wenn die Maschine in Betrieb ist. Für alle Fälle stellt eine Sicherungsvorrichtung sicher, dass die Maschine stoppt, wenn die Tür geöffnet wird.
- Um einen Unfall zu vermeiden, lassen Sie die Tür nicht offen.
- Geben Sie Messer und andere spitze oder scharfe Gegenstände mit der scharfen Seite nach unten in den Besteckkorb.
- Falls das Netzkabel beschädigt ist, muss es vom Hersteller, seinem Kundendienst oder einer ähnlich qualifizierten Person instandgesetzt werden, damit es nicht zu Gefährdungen kommt.
- Wenn bei der Energiesparoption „Ja“ gewählt ist, wird die Tür zum Programmende geöffnet. Schließen Sie die Tür während der ersten Minute nach Programmende nicht gewaltvoll; andernfalls kann der automatische Türmechanismus beschädigt werden. Die Tür muss zur effektiven Trocknung 30 Minuten geöffnet bleiben. (Bei Modellen mit System zum automatischen Öffnen der Tür.)

Warnung: Stehen Sie nach Ertönen des Signals zur Anzeige der automatischen Öffnung nicht vor der Tür.

Für die Sicherheit ihrer Kinder

- Nachdem Sie das Verpackungsmaterial des Geschirrspülers entfernt haben, müssen Sie darauf achten, dass es außerhalb der Reichweite von Kindern bleibt.

KAPITEL-2: SICHERHEITSINFORMATIONEN UND EMPFEHLUNGEN

- Erlauben Sie Kinder nicht, mit dem Geschirrspüler zu spielen oder ihn einzuschalten.
- Halten Sie Reinigungsmittel und Klarspüler von Ihren Kindern fern.
- Halten Sie Kinder von der Geschirrspülmaschine fern, wenn sie offen steht, weil sich in der Maschine noch Rückstände von Reinigungssubstanzen befinden können.
- Stellen Sie sicher, dass Ihr Altgerät keine Gefahr für Kinder darstellt. Es ist schon häufiger vorgekommen, dass sich Kinder in Altgeräten eingesperrt haben. Beugen Sie dem vor, indem Sie sicherstellen, dass die Tür nicht mehr verschlossen werden kann, und schneiden Sie das Netzkabel ab.

Im Falle einer Störung

- Reparaturen, die von jemand anders als unserem autorisierten Kundendienst durchgeführt werden, haben das Ablaufende der Garantie auf Ihrem Gerät zur Folge.
- Stellen Sie vor jeglichen Reparaturarbeiten sicher, dass das Gerät von der Stromversorgung getrennt ist. Schalten Sie die Sicherung ab oder ziehen Sie den Netzstecker. Ziehen Sie nicht am Kabel selbst, sondern greifen Sie am Stecker. Achten Sie darauf, dass der Wasserhahn zuge dreht ist.

Empfehlungen

- Um Wasser und Strom zu sparen, sollten Sie hartnäckige Rückstände am Geschirr entfernen, bevor Sie das Geschirr in die Maschine geben. Starten Sie das Gerät erst, wenn es voll beladen ist.
- Benutzen Sie das Vorspülprogramm bitte nur, wenn dies wirklich erforderlich ist.
- Stellen Sie hohle Gegenstände wie Schalen, Gläser und Töpfe so in die Maschine, dass die Öffnung nach unten zeigt.
- Es wird empfohlen, den Geschirrspüler nicht mit anderem oder mehr als dem angegebenen Geschirr zu beladen.

Für den Geschirrspüler nicht geeignete Gegenstände:

- Zigarettenasche, Kerzenwachs, Politur, Farbe, chemische Substanzen und Materialien mit Eisenlegierung;
- Gabeln, Löffel und Messer mit Handgriffen aus Holz oder Knochen bzw. aus Elfenbein oder Perlmutter, gelemte Gegenstände oder mit scheuernden, säurehaltigen oder alkalischen Chemikalien verschmutzte Gegenstände.
- Gegenstände aus nicht hitzebeständigem Kunststoff, Gegenstände mit einer Kupfer- oder Zinnbeschichtung.
- Gegenstände aus Aluminium und Silber (diese können sich verfärben oder stumpf werden).
- Bestimmte empfindliche Glastypen, Porzellan mit ornamentalen Druckmustern, da diese bereits nach dem ersten Spülen fahl werden können, Kristallglas, weil es im Lauf der Zeit stumpf wird, nicht hitzebeständiges geklebtes Besteck, Bleikristallgläser, Schneidebretter sowie mit Synthetikfasern hergestellte Produkte;

KAPITEL-3: DIE INSTALLATION DES GESCHIRRSPÜLERS

- Absorbierende Gegenstände wie Schwämme oder Küchentücher gehören nicht in einen Geschirrspüler.

Warnung:Achten Sie bitte darauf, dass Sie in Zukunft spülmaschinenfeste Produkte kaufen.

DIE INSTALLATION DES GESCHIRRSPÜLERS

Die Aufstellung des Geschirrspülers

Beim Festlegen des Aufstellortes der Maschine sollten Sie zugängliche Orte berücksichtigen, die das Be- und Entladen des Geschirrs erleichtern.

Stellen Sie den Geschirrspüler nicht an einer Stelle auf, an der die Zimmertemperatur unter 0 °C absinken kann.

Nehmen Sie die Maschine vor der Aufstellung aus der Verpackung. Beachten Sie dabei bitte die Warnhinweise auf der Verpackung

Achten Sie bei der Wahl des Standortes darauf, dass sich die Anschlüsse für Wasserzu- und -ablauf in der Nähe befinden. Beachten Sie beim Aufstellungsort der Maschine, dass die Anschlüsse nach der Durchführung nicht mehr geändert werden.

Halten Sie den Geschirrspüler nicht an der Tür oder der vorderen Platte fest, um ihn anzuheben.

Halten Sie einen bestimmten Abstand an allen Seiten der Maschine ein, damit Sie sie während der Reinigung bequem nach vorne und hinten verschieben können.

Achten Sie darauf, dass die Schläuche für Wasserzu- und -ablauf bei der Aufstellung des Geschirrspülers nicht eingeklemmt werden. Stellen Sie außerdem sicher, dass die Maschine nicht auf dem Netzkabel steht.

Stellen Sie die Stellfüße des Geschirrspülers so ein, dass die Maschine gerade und fest steht. Durch eine ordnungsgemäße Aufstellung des Geschirrspülers wird das problemlose Öffnen und Schließen der Tür gewährleistet.

Wenn sich die Tür des Geschirrspülers nicht richtig schließen lässt, müssen Sie prüfen, ob die Maschine stabil auf der Bodenfläche steht. Stellen Sie andernfalls die Stellfüße richtig ein und sorgen Sie für einen stabilen Stand.

Der Wasseranschluss

Klempnerarbeiten müssen für den Einbau einer Spülmaschine geeignet sein. Wir empfehlen Ihnen ferner, einen Filter am Wassereinfluss Ihres Hauses oder Ihrer Wohnung anzubringen, um mögliche Beschädigungen durch Verunreinigungen (wie Sand, Ton, Rost usw.), die gelegentlich in der Wasserzufuhr enthalten sein können oder in den Leitungen im Haus vorliegen, zu verhindern. Darüber hinaus beugen Sie somit Problemen wie Verfärbungen oder Ablagerungen nach dem Spülen vor.

KAPITEL-3: DIE INSTALLATION DES GESCHIRRSPÜLERS

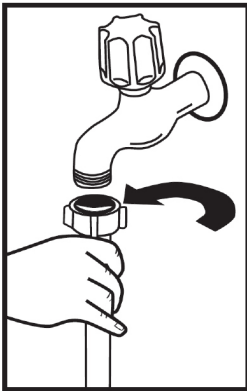

Zulaufschlauch

Benutzen Sie nicht den Zulaufschlauch Ihres alten Geschirrspülers. Benutzen Sie stattdessen den neuen, im Lieferumfang enthaltenen Zulaufschlauch. Wenn Sie einen neuen oder einen lange nicht benutzten Zufuhrschlauch an Ihre Maschine anschließen, lassen Sie bitte erst eine Zeit lang Wasser durch den Schlauch fließen, bevor Sie ihn anschließen. Schließen Sie den Zufuhrschlauch direkt an den Wasserhahn an. Der am Hahn vorliegende Druck muss mindestens 0,3 bar und darf nicht mehr als 10 bar betragen. Wenn der Wasserdruck 10 bar übersteigt, muss ein Druckausgleichsventil dazwischen angebracht werden

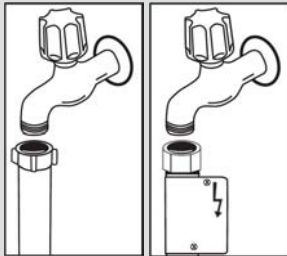

Nachdem der Schlauch angeschlossen worden ist, muss der Hahn ganz aufgedreht werden. Jetzt kann geprüft werden, ob er absolut dicht ist und nicht tropft. Zum Schutz Ihrer Maschine sollten Sie darauf achten, dass Sie immer die Wasserzufuhr schließen, wenn das Spülprogramm beendet ist.

HINWEIS: Bei einigen Modellen wird ein Zwischenstück für den Aquastop verwendet. Bei Geräten mit Aquastop liegt gefährliche Spannung vor. Schneiden Sie den Schlauch nicht ab. Achten Sie darauf, dass der Schlauch nicht geknickt oder gequetscht wird.

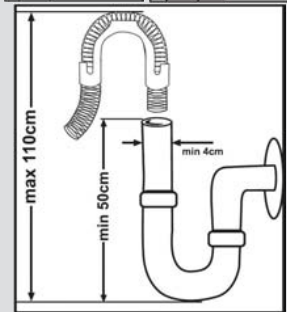

Ablaufschlauch

Der Abwasserschlauch kann entweder direkt an den Wasserabfluss oder den Abfluss des Spülbeckens angeschlossen werden. Wenn ein spezielles Schenkelrohr (wenn verfügbar) verwendet wird, kann das Wasser direkt in das Spülbecken abfließen, indem das Schenkelrohr über den Rand des Spülbeckens gebogen wird. Dieser Anschluss sollte zwischen 50 und 110 cm über dem Boden liegen.

KAPITEL-3: DIE INSTALLATION DES GESCHIRRSPÜLERS

Warnung: Verlängern Sie den Ablaufschlauch nicht über 4 Meter, da das Schmutzwasser andernfalls nicht mehr problemlos abgepumpt und das Spülergebnis beeinträchtigt wird. In diesem Fall übernimmt der Hersteller keine Haftung.

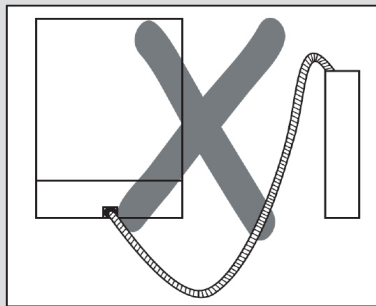
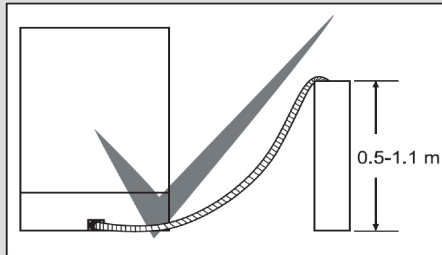

Der elektrische Anschluss

Der geschützte Stecker Ihres Geschirrspülers muss an die Steckdose mit Schutzkontakt und der richtigen Spannung und Stromstärke angeschlossen werden. Wenn keine Erdung vorliegt, lassen Sie diese von einem qualifizierten Elektriker vornehmen. Bei Nutzung ohne Erdung übernimmt der Hersteller keine Haftung für jegliche Ausfälle.

Die Absicherung im Haus sollte bei 10 bis 16 A liegen.

Ihre Maschine ist für den Betrieb mit 220 bis 240 V ausgelegt. Falls die Netzspannung an Ihrem Ort 110 V beträgt, schließen Sie einen Transformator (110/220 V und 3000 W) zwischen. Das Netzkabel sollte während der Aufstellung nicht angeschlossen werden.

Verwenden Sie immer den mit Ihrer Maschine ummantelten Stecker.

Der Betrieb mit geringer Spannung kann die Spüleistung mindern.

Das Netzkabel des Geschirrspülers darf nur von einem befugten Kundendienstmonteur oder Elektriker ausgetauscht werden. Unsachgemäße Installationen können zu Unfällen führen.

Achten Sie aus Sicherheitsgründen immer darauf, dass Sie den Stecker aus der Steckdose ziehen, wenn ein Spülprogramm zu Ende ist.

KAPITEL-3: DIE INSTALLATION DES GESCHIRRSPÜLERS

Um Stromschläge zu vermeiden, dürfen Sie den Stecker nicht mit nassen Händen aus der Steckdose ziehen.

Wenn Sie die Stromzufuhr Ihres Geschirrspülers unterbrechen, müssen Sie immer den Stecker selbst aus der Steckdose ziehen. Ziehen Sie niemals am Kabel.

Den Geschirrspüler unter der Arbeitsplatte einbauen

Wenn Sie Ihren Geschirrspüler unter einer Arbeitsplatte einbauen möchten, müssen Sie prüfen, ob Ihnen darunter genügend Platz zur Verfügung steht und ob die Anschlüsse für Strom und Wasser dies zulassen. **1** Wenn Sie zu dem Schluss kommen, dass der Platz unter der Arbeitsplatte für die Aufstellung der Maschine geeignet ist, müssen Sie die obere Platte (wie in der Abbildung gezeigt) abnehmen.

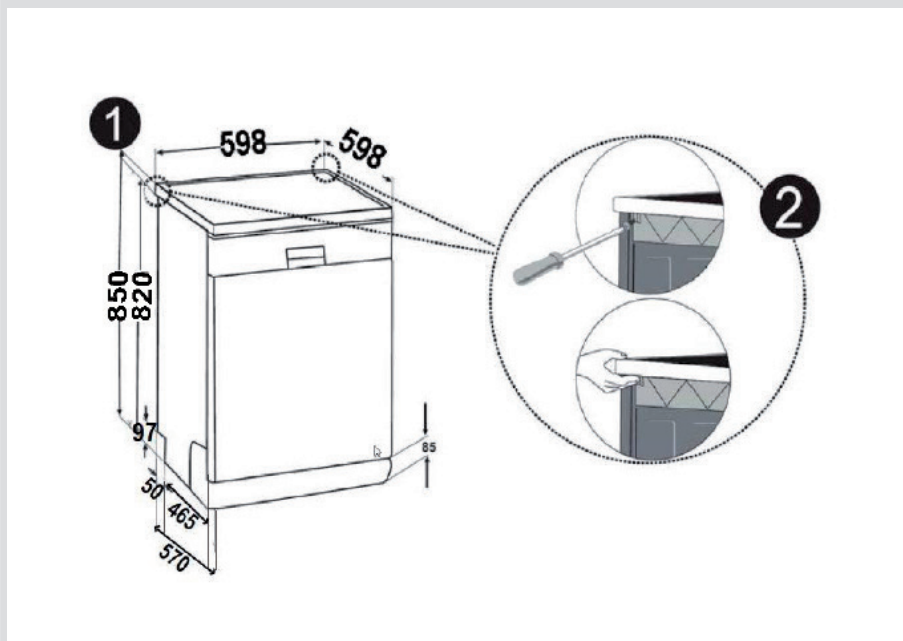

Warnung: Die Stelle, an der wir die Maschine durch **2** Entfernen Sie die Arbeitsplatte, muss stabil sein, damit das Gerät gerade steht.

Entfernen Sie die Arbeitsplatte, indem Sie die Befestigungsschrauben der Arbeitsplatte an der Rückseite der Maschine lösen; drücken Sie dann die Frontblende 1 cm von der Vorderseite nach hinten und heben sie ab.

KAPITEL-3: DIE INSTALLATION DES GESCHIRRSPÜLERS

Stellen Sie die FüÙe des Geschirrspülers gemäß der Bodenfläche bei Ihnen ein. **3** Achten Sie darauf, dass keine Schläuche oder Leitungen geknickt oder beschädigt werden. **4**

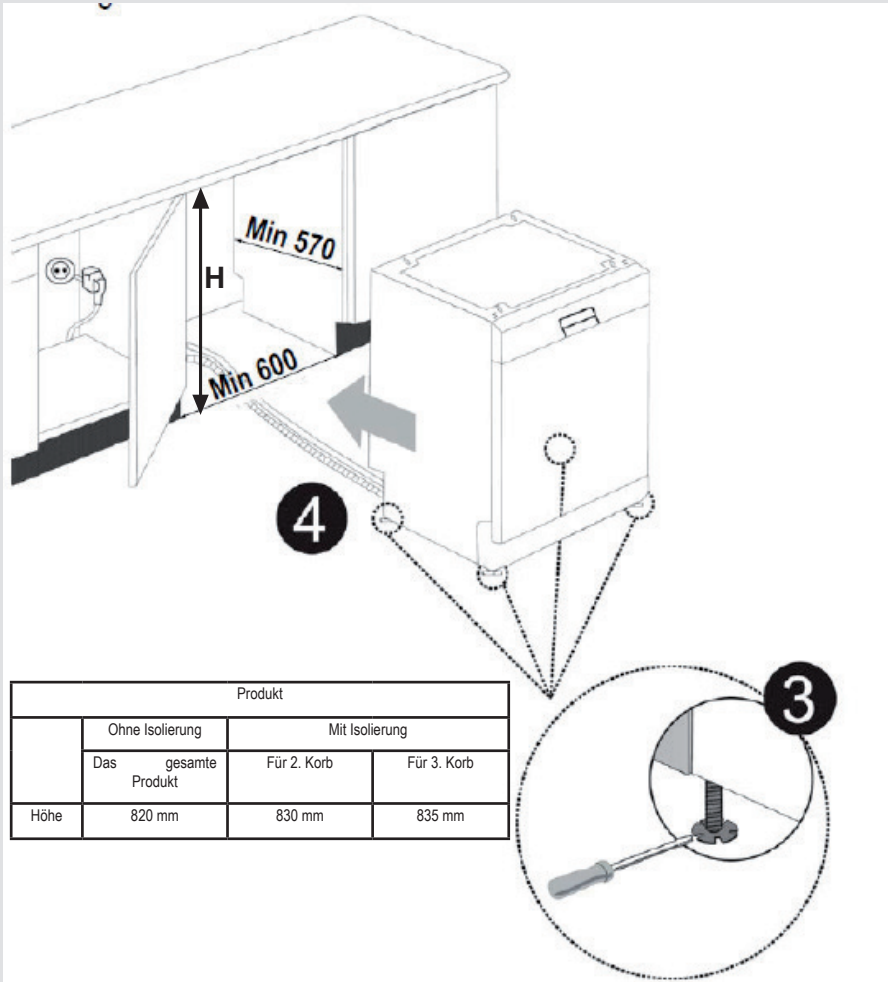

Warnung: Nach dem Entfernen der Arbeitsplatte muss der Geschirrspüler an einem eingeschlossenen Ort aufgestellt werden, dessen Maße den Abmessungen in der Abbildung entsprechen.

KAPITEL-4: GERÄT AUF DIE BENUTZUNG VORBEREITEN

FALLS GEEIGNET

Bevor der ersten Verwendung der Maschine

- Prüfen Sie nach, ob die Angaben Ihrer Strom- und Wasserversorgung mit den Werten, die in den Anschlussanweisungen für die Maschine angegeben sind, übereinstimmen.
- Entfernen Sie sämtliches Verpackungsmaterial aus der Maschine.
- Bereiten Sie die Wasserenthärtung vor.
- Füllen Sie 1 kg Salz in den Salzbehälter und füllen ihn mit Wasser auf, bis er nahezu überläuft.
- Befüllen Sie den Klarspülerbehälter.

GERÄT FÜR DIE VERWENDUNG VORBEREITEN

Die Bedeutung der Wasserenthärtung

Für ein perfektes Spülergebnis benötigt die Geschirrspülmaschine weiches, d. h. gering kalkhaltiges, Wasser. Sonst können weiße Kalkrückstände auf dem Geschirr und der Innenausstattung zurück bleiben. Die beeinträchtigt die Spül-, Trocknungs- und Glanzleistung Ihrer Maschine. Aus diesem Grund werden bei Geschirrspülmaschinen Enthärtungssysteme verwendet. Das Enthärtungssystem muss aufgefrischt werden, damit es während des nächsten Spülvorgangs mit der selben Leistung funktioniert. Aus diesem Grund verwendet man Geschirrspülersalz.

Salz einfüllen (FALLS GEEIGNET)





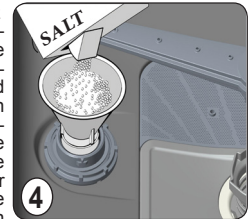
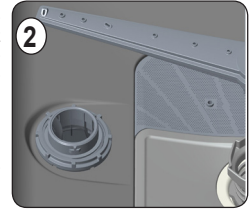
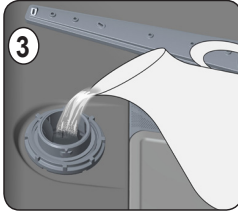
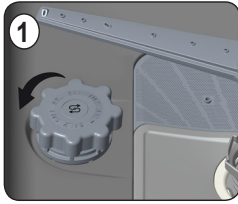





Verwenden Sie nur Enthärtungssalz, dass für Geschirrspülmaschinen hergestellt wurde. Um das Salz einzufüllen, müssen Sie zuerst den unteren Korb heraus nehmen und dann den Deckel des Salzbehälters öffnen, indem Sie ihn im Uhrzeigersinn drehen. (1) (2) Zunächst befüllen den Behälter mit 1 kg Salz und Wasser bis zum Überlaufstand. (3) Sie können den Trichter (4) verwenden, der das Befüllen vereinfacht. Nach jedem 20. - 30. Spülvorgang sollten Sie Ihre Maschine wieder mit Salz befüllen (ungefähr 1 kg). Füllen Sie den Salzbehälter nur bei der ersten Verwendung mit Wasser auf. Wir empfehlen, feinkörniges Salz oder pulverisiertes Enthärtersalz zu verwenden. Füllen Sie kein Speisesalz in Ihre Maschine, da sonst die Funktion des Enthärtersystems sich mit der Zeit verschlechtert. Wenn Sie die Maschine einschalten, wird der Salzbehälter mit Wasser aufgefüllt. Daher sollten Sie das Enthärtersalz vor dem Einschalten der Maschine einfüllen. Auf diese Weise wird das übergelaufene Salz sofort durch den Spülvorgang entfernt. Wenn Sie nach dem Einfüllen des Salzes nicht sofort Geschirr spülen möchten, dann lassen Sie bei leerer Maschine ein kurzes Spülprogramm laufen, um Korrosion durch

des beim Befüllen des Salzbehälters übergelaufenes Salz zu verhindern. Um zu verstehen, ob die Menge an Weichmachersalz in einer Spülmaschine ausreicht, überprüfen Sie den transparenten Teil der Salzbehälterkappe. Wenn der Bereich grün ist, dann ist ausreichend Salz vorhanden. Wenn er nicht grün ist, dann muss Salz nachgefüllt werden.



Teststreifen

Die Spülwirkung Ihrer Maschine hängt von der Härte des Trinkwassers ab. Deshalb ist Ihre Maschine mit einem System ausgerüstet, dass die Härte des Trinkwassers verringert. Spülwirkung erhöht sich, wenn das System richtig eingestellt ist. Um die Wasserhärte des Wasser in Ihrer Gegend herauszufinden, nehmen Sie Kontakt mit Ihrem lokalen Wasserversorger auf oder bestimmen Sie die Wasserhärte mit dem Teststreifen (wenn verfügbar)

Öffnen Sie den Teststreifen.	Lassen Sie für 1 Minute Wasser durch den Wasserhahn laufen.	Halten Sie den Teststreifen 1 Sekunde lang ins Wasser.	Nachdem Sie den Teststreifen aus dem Wasser genommen haben, schütten Sie ihn.	Warten Sie 1 Minute.	Stellen Sie die Wasserhärte anhand des durch den Teststreifen ermitteltes Ergebnis in Ihrer Maschine ein.		
					Härte 1		Kein Kalk
					Härte 2		Geringer Kalkgehalt
					Härte 3		Geringer Kalkgehalt
					Härte 4		Mittlerer Kalkgehalt
					Härte 5		Kalkgehalt
					Härte 6		Hoher Kalkgehalt

KAPITEL-4: GERÄT AUF DIE BENUTZUNG VORBEREITEN

Wasserenthärtung einstellen

Wasser härtegrade	Deutscher Härtegrad dH	Französischer Härtegrad dF	Britischer Härtegrad dE	Härtegradanzeige
1	0-5	0-9	0-6	L1 erscheint auf der Anzeige
2	6-11	10-20	7-14	L2 erscheint auf der Anzeige
3	12-17	21-30	15-21	L3 erscheint auf der Anzeige
4	18-22	31-40	22-28	L4 erscheint auf der Anzeige
5	23-31	41-55	29-39	L5 erscheint auf der Anzeige
6	32-50	56-90	40-63	L6 erscheint auf der Anzeige

Stellen Sie die Wasserhärteeinstellung Ihrer Maschine entsprechend des auf dem Teststreifen bestimmten Härtegrads ein.

HINWEIS: Die Fabrikeinstellung ist der Härtegrad 3.

Öffnen Sie das Menü zur Einstellung der Wasserhärte. Um die Einstellungen im Menü einzugeben, halten Sie den Optionsschalter und die Verzögerungstaste für 3 Sekunden gedrückt. Auf dem Display erscheint: ("Drücken Sie weiter .. X"), zeigt die Restzeit in Sekunden an, in der Sie die Taste gedrückt halten müssen. Wenn die Zahl Null erreicht ist, erscheint das Menü „Einstellungen“ auf der Anzeige.

Im Menü wählen Sie „2. Härtegrad: X“ mit den Navigationstasten Aufwärts/Abwärts. Die Zahl „X“ ist vergleichbar mit den folgenden Werten: L01, L02, L03, L04, L05, L06. L01,L02,L03,L04,L05,L06.

2. Härtegrad: {X}

Dann drücken Sie die Bestätigungstaste (3), der Wert „X“ beginnt zu blinken. Wählen Sie den gewünschten Wert mit den Navigationstasten Aufwärts/ Abwärts. Drücken Sie die Bestätigungstaste (3) zum Speichern der Einstellungen; auf der Anzeige erscheint „Gespeichert“.

Gespeichert

Ihre Einstellungen werden gespeichert und die Anzeige kehrt automatisch zum Menü Wasserhärteeinstellung zurück.

Um das Menü zu verlassen, können Sie die Wahl- und Verzögerungstaste wie bei der Menüöffnung für 3 Sekunden gedrückt halten oder Sie wählen die siebte Zeile (8. Menü verlassen) im Menü mit der Bestätigungstaste.

Gebrauch von Spülmitteln

Verwenden Sie ein spezielles Spülmittel für Haushalts-Geschirrspüler.

Sie finden auf dem Markt Spülmittel in Pulver-, Gel- und Tablettenform speziell für Haushalts-Geschirrspüler.

Das Spülmittel muss vor dem Starten des Gerätes in das Fach gegeben werden. Bewahren Sie Spülmittel an einem kühlen, trockenen Ort außerhalb der Reichweite von Kindern auf.

Füllen Sie nicht mehr Spülmittel als erforderlich in den Spülmittelbehälter. Andernfalls kann es durch unzureichende Auflösung des Spülmittels zu Kratzern an Ihren Gläsern kommen.

Wünschen Sie weitere Informationen zur Verwendung des Spülmittels, kontaktieren Sie bitte direkt den Hersteller des Spülmittels.

Spülmittelbehälter auffüllen

Schieben Sie die Verriegelung des Spülmittelbehälters wie in der Abbildung gezeigt auf. 1 Der Spülmittelbehälter besitzt im Inneren Markierungslinien. Der Spülmittelbehälter kann insgesamt 40 cm³ Spülmittel fassen. Öffnen Sie den Spülmittelbehälter und geben Sie in das größere Fach **b** 25 cm³, wenn Ihr Geschirr stark verschmutzt ist, oder 15 cm³, falls es nur leicht verschmutzt ist. 2 Wenn das Geschirr für eine längere Zeit schmutzig geblieben ist, sich eingetrocknete Essensreste darauf befinden oder die Spülmaschine übermäßig beladen wurde, **a** geben Sie 5cm³ Reiniger in das Vorwäschefach und starten Sie die Maschine. Je nach Verschmutzungsgrad und Wasserhärte in Ihrem Gebiet müssen Sie unter Umständen mehr Spülmittel in das Gerät füllen.

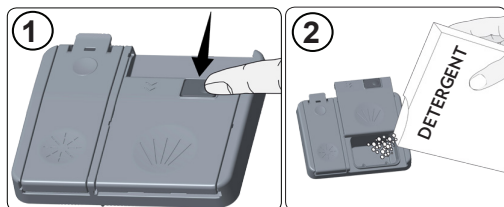

KAPITEL-4: GERÄT AUF DIE BENUTZUNG VORBEREITEN

Kombinierte Reiniger

Kombinierte Reiniger können verschiedene Eigenschaften enthalten. Bevor Sie den Reiniger zum ersten Mal verwenden, sollten Sie die Anweisungen genau beachten. Um Allgemeinen erzielen Kombi-Reiniger nur unter ganz bestimmten Voraussetzungen zufriedenstellende Ergebnisse.

Bitte beachten Sie bei Verwendung dieser Art von Produkten Folgendes:

- Überprüfen Sie in den Spezifikationen des Produkts, ob es sich um einen Kombi-Reiniger handelt.
- Prüfen Sie, ob der Reiniger für Ihre Wasserhärte geeignet ist.
- Beachten Sie die Anweisungen der Produkte auf Verpackungen.
- Tabletten müssen stets in das Spülmittelfach Ihres Spülmittelbehälters gegeben werden.
- Sie müssen den Hersteller kontaktieren und sich über die geeigneten Nutzungsbedingungen informieren.
- Wenn Sie geeignete Produkte verwenden, sorgen diese für Einsparungen beim Verbrauch von Salz- und/oder Klarspüler.
- In die Garantieleistungen Ihres Gerätes sind Mängel nicht eingeschlossen, die durch die Verwendung dieser Art von Reinigern verursacht werden.

Empfohlene Verwendung: Wenn Sie bessere Ergebnisse bei der Verwendung von kombinierten Reinigern erhalten möchten, fügen Sie Salz und Klarspüler in Ihre Maschine und stellen Sie die Wasserhärte- und Klarspüler-Einstellungen auf die niedrigste Position.



Das Auflösungsverhalten von Spülmitteln in Tablettenform („Tabs“) verschiedener Hersteller hängt gewöhnlich von Temperatur und Zeit ab. Daher raten wir davon ab, solche Spülmittel in Pulverform einzusetzen.

Warnung: Kontaktieren Sie bei einem neu auftretenden Problem, das bei der Verwendung dieser Art von Reiniger entstehen sollte, direkt den Reinigungsmittelhersteller.

Wenn Sie die Verwendung von Kombi-Reinigern aufgeben

Öffnen Sie zum Auffüllen von Klarspüler den Deckel des Klarspülerbehälters. Füllen Sie den Behälter bis zur MAX-Markierung mit Klarspüler und schließen Sie den Deckel wieder. Achten Sie darauf, den Klarspülerbehälter nicht zu überfüllen, wischen Sie verschütteten Klarspüler auf.

Ändern Sie die Klarspülerstufe anhand der nachstehenden Schritte, bevor Sie die Maschine einschalten:

- Rufen Sie das „Einstellungsmenü“ auf und wählen Sie „3. Klarspüler: X“
- 3. Klarspüler: X
- Die Maschine zeigt die letzte Einstellung an.
- Drücken Sie die Bestätigungstaste und stellen Sie die Stufe mit Hilfe der Aufwärts-/Abwärtstasten ein.
- Drücken Sie die Bestätigungstaste zum Speichern der Einstellung.
- Gespeichert. Menü wird beendet.

Die Werkseinstellung ist „4“.

Erhöhen Sie die Stufe, falls das Geschirr nicht richtig getrocknet wird oder fleckig ist. Verringern Sie die Stufe, falls sich blaue Flecken am Geschirr bilden.

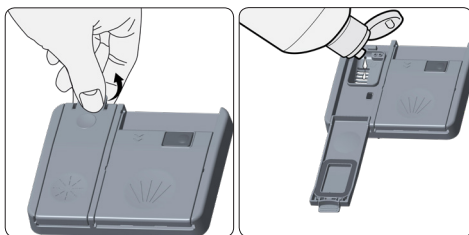

Stufe	Aufhellerdosis	Anzeige
1	Kein Klarspüler wurde ausgegeben	r1 wird am Display angezeigt.
2	1 Dosis ausgegeben	r2 wird am Display angezeigt.
3	2 Dosen ausgegeben	r3 wird am Display angezeigt.
4	3 Dosen ausgegeben	r4 wird am Display angezeigt.
5	4 Dosen ausgegeben	r5 wird am Display angezeigt.

KAPITEL-5: GESCHIRRSPÜLER BELADEN

GESCHIRRSPÜLER BELADEN

Setzen Sie Geschirr richtig ein.

Es befinden sich zwei separate Körbe in Ihrem Geschirrspüler. Der untere Korb ist für runde und tiefe Dinge. Der obere Korb ist für dünne und schmale Elemente. Das beste Ergebnis wird mit dem Besteckkorb erzielt.

Zur Vermeidung möglicher Verletzungen müssen Besteckteile und Messer mit langem Griff und scharfen Spitzen wie Serviergabeln, Brotmesser usw. immer mit der scharfen, spitzen Seite nach unten oder waagrecht eingelegt werden.

Warnung: Setzen Sie Geschirr so in die Maschine ein, dass es die oberen und unteren Sprühdarme beim Drehen nicht behindert.

Geschirrkorb

Die Geschirrkörbe sind höhenverstellbar, daher können Sie unterschiedlich große Gläser unter diese Gestelle einsetzen. Die Geschirrkörbe können auf 2 verschiedene Höhen eingestellt werden.

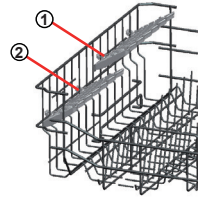

Hochklappbare Ablagen

Die hochklappbaren Ablagen im oberen Korb dienen der einfacheren Unterbringung großer Teile wie Töpfe, Pfannen usw. Bei Bedarf kann jedes Teil separat hochgeklappt werden, oder es können alle Teile hochgeklappt werden, um mehr Platz zu schaffen. Sie können die Ablagen entweder nach oben oder nach unten klappen.

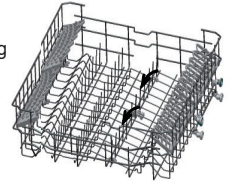

Höhenverstellung des beladenen oberen Korbs

Der Mechanismus zur Anpassung der Korbhöhe am oberen Korb Ihres Gerätes ermöglicht Ihnen das Verschieben des oberen Korbs nach oben oder unten, ohne dass Sie ihn bei voller Beladung aus dem Gerät nehmen müssen; dadurch erhalten Sie je nach Bedarf mehr Platz im oberen oder unteren Bereich der Maschine. Der Korb Ihres Gerätes ist ab Werk auf die oberste Position eingestellt. Zum Anheben Ihres Korbs halten Sie ihn an beiden Seiten und ziehen ihn nach oben. Zum Absenken halten Sie ihn erneut an beiden Seiten und lassen ihn los. Stellen Sie beim Einstellmechanismus des beladenen Korbs sicher, dass sich beide Seiten in der gleichen Position befinden (oben oder unten).

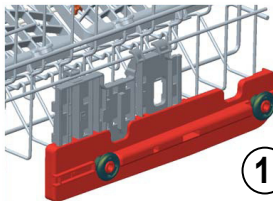
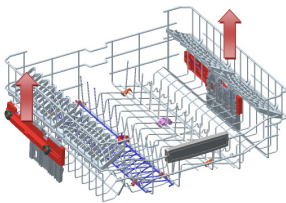

1

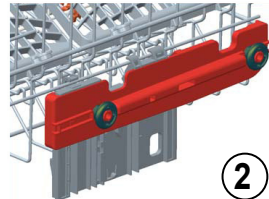

2

Unterer Korb

Hochklappbare Ablagen

Im unteren Korb des Gerätes gibt es vier hochklappbare Ablagen zur einfacheren Unterbringung großer Dinge, wie Töpfe, Pfannen etc. Bei Bedarf kann jedes Teil separat hochgeklappt werden, oder es können alle Teile hochgeklappt werden, um mehr Platz zu schaffen. Zum Anpassen können Sie die Ablagen nach oben oder nach unten klappen.

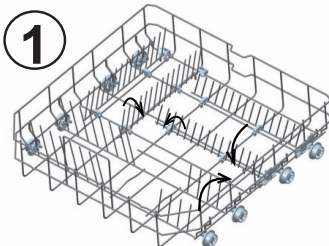

1

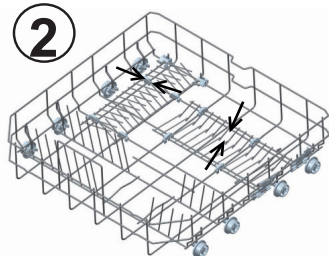

2

KAPITEL-5: GESCHIRRSPÜLER BELADEN

Oberer Besteckkorb

Der obere Besteckkorb dient dem Beladen mit Gabeln, Löffeln und Messern, langen Schöpfkellen und kleinen Gegenständen.



Er kann leicht aus der Maschine genommen werden. Er kann nach dem Spülen gemeinsam mit Ihrem Geschirr herausgenommen werden.

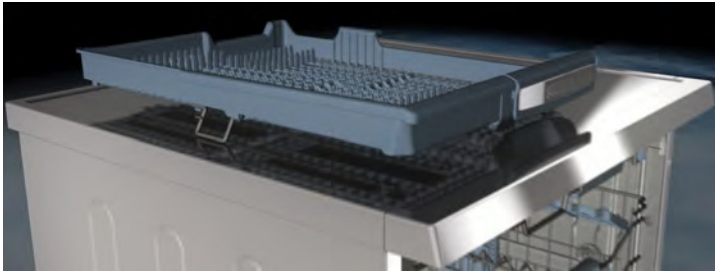

Der obere Besteckkorb besteht aus zwei Teilen. Wenn Sie im oberen Korb Platz für das Geschirr schaffen müssen, können Sie den linken oder rechten Teil des oberen Besteckkorbs entfernen.



Warnung: Messer und andere scharfe Gegenstände sollten horizontal in den Besteckkorb gelegt werden.

KAPITEL-5: GESCHIRRSPÜLER BELADEN

Alternative Korbbelegungen
Unterer Korb

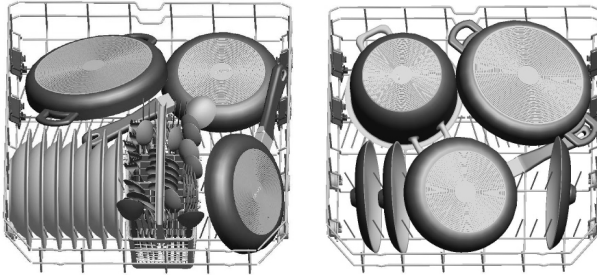

Oberer Korb

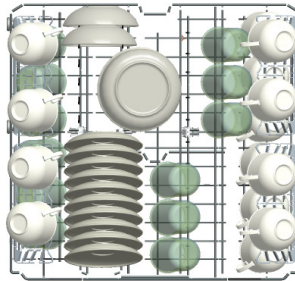

Fehlerhafte Beladungen

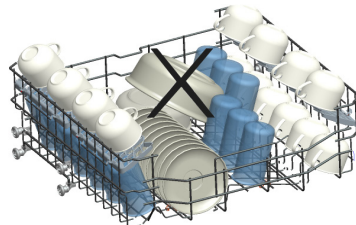
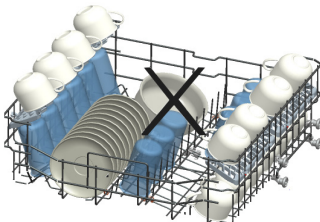
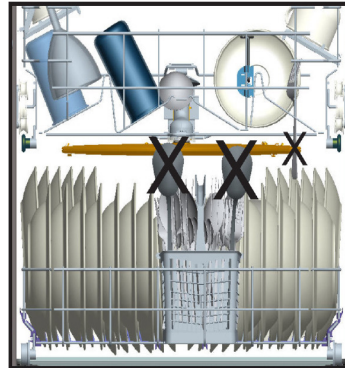
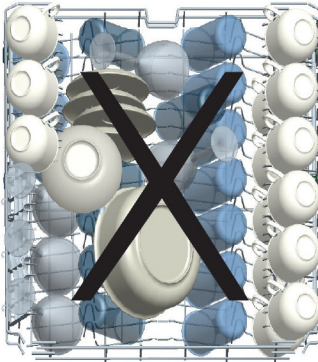

Wichtiger Hinweis für Testlabore

Für weitere Informationen zu Leistungstests schreiben Sie bitte an folgende E-Mail-Adresse: „dishwasher@standardtest.info“. Geben Sie in Ihrer E-Mail bitte Modellnamen und Seriennummer (20-stellig) an, die Sie an der Gerätetür finden können.

KAPITEL 6: PROGRAMMBESCHREIBUNGEN PROGRAMM

Programme

Programm Nr.					
Programm-name	Vorspülen	** Jet-Wäsche 14'	Quick 30'	Öko	Super 50'.
Spültemperatur	-	35 °C.	40 °C	50 °C	65 °C
Art der Speisereste	Frisch, wenig schmutzig, Kaffee, Tee, Milch	Weniger schmutzig, Kaffee, Milch, Tee, noch nicht verhärtet	Frischer Kaffee, Milch, Tee, Aufschnitt, Gemüse	Frischer Kaffee, Milch, Tee, Aufschnitt, Gemüse	Sämige Suppe, Soße, Gebäck, Ei, Reis, Kartoffeln und im Backofen zubereitete Mahlzeiten, gebratene Speisen
Verschmutzungsgrad	gering	gering	gering	Mittel	Mittel
Spülmittelmenge B: 25 cm ³ / 15 cm ³ A: 5 cm ³	-	** A	B	A+B	A+B
	Vorspülen	35°C Spülen	40°C Spülen	50°C Spülen	65°C Spülen
	Ende	Heiß klarspülen	Kalt klarspülen	Kalt klarspülen	Lauwarm klarspülen
		Ende	Heiß klarspülen	Heiß klarspülen	Heiß klarspülen
			Ende	Trocknen	Ende
				Ende	
Programmlaufzeit (Minuten)	15	14	30	207	50
Stromverbrauch (kW/h)	0,02	0,57	0,74	0,66	1,29
Wasserverbrauch (Liter)	4,2	7,7	10,9	9,0	10,7

Doppelspülen: Empfindliches Geschirr im oberen Korb wird mit niedrigerem Druck gewaschen, während das stark verschmutzte Geschirr im unteren Korb mithilfe eines Motors mit variabler Drehzahl mit höherem Druck gereinigt wird. Daher können Sie empfindliches/weniger verschmutztes und stark verschmutztes Geschirr gleichzeitig spülen.

*Im Aus-Zustand und im unausgeschalteten Zustand durchgeführte Prüfungen nach der Norm EN 62301 müssen mit dem Glanzfaktor im Ecomodus ausgeführt werden.

Das 14-Minuten Jetwash Programm kann für weniger verschmutztes Geschirr verwendet werden, das noch nicht verkrustet ist. Es eignet sich zum Spülen von Geschirr für bis zu 4 Personen. Im Jetwash 14 Min. sollte nur mit Maschinengeschirrspülmittel in Pulverform verwendet werden

KAPITEL 6: PROGRAMMBESCHREIBUNGEN PROGRAMM

Programme

Programm Nr.					
Programmname	Öko 5,4 l	Dualfunktion 65 °C	Auto30° C - 50° C	Auto 50°C - 60° C	Dampf 65 °C
Spültemperatur	60° C	65 °C	30-50° C	50-60° C	65°C
Art der Speisereste	Frischer Kaffee, Milch, Tee, Aufschnitt, Gemüse	Suppen, Soßen, Nudeln, Eier, Reis, Kartoffeln, Gebackenes, Gebratenes, das lange Zeit gestanden hat	Automatische Anpassung von Spülzeit, Temperatur und Wassermenge durch Bestimmung des Verschmutzungsgrades.		
Verschmutzungsgrad	Mittel	hoch	gering	hoch	hoch
Spülmittelmenge B: 25 cm ³ / 15 cm ³ A: 5 cm ³	A+B	A+B	B	A+B	A+B
	60°C Spülen	40°C Spülen	Waschschritte werden entsprechend dem Verschmutzungsgrad automatisch bestimmt.		
	Kalt klarspülen	65°C Spülen			
	Heiß klarspülen	45°C Spülen			
	Trocknen	Heiß klarspülen			
	Ende	Trocknen			
		Ende			
Programmzeitraum (Minuten)	177	113	79-91	102-122	161
Stromverbrauch (kW/h)	0,94	1,43	0,82	1,18	1,30
Wasserverbrauch (Liter)	5,4	15,4	10,6-17,7	10,9-18,5	20,3

**Energiesparoption AN für das Programm Eco 50 C.

Achtung: In den Programmen Jetwash 14 min, Schnell 30 min und Super 50 min gibt es keine Trockenstufe. Die oben genannten Werte wurden entsprechend den verwandten Normen unter Laborbedingungen geprüft. Diese Werte können aufgrund von Umweltbedingungen (Versorgungsspannung, Wasserdruck, Wasser Eintrittstemperatur und Umgebungstemperatur) variieren.

Um in der Lage zu sein, die angegebenen Energie- und Wasserverbrauchswerte zu erreichen; Die Programme Eco 5.4 und Eco 50 C müssen ohne Extraoptionen ausgeführt werden und die Option Energiesparen muss eingeschaltet sein.

KAPITEL 7: GERÄT EINSCHALTEN UND AUSWAHL EINES PROGRAMMS

Auswahl eines Programms und Einschalten der Maschine

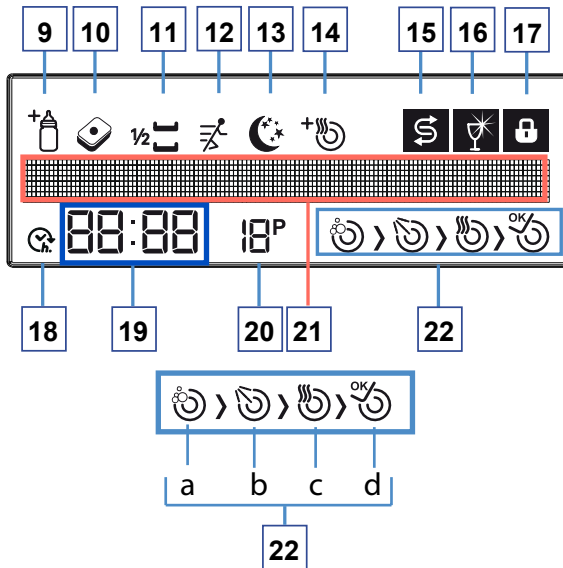
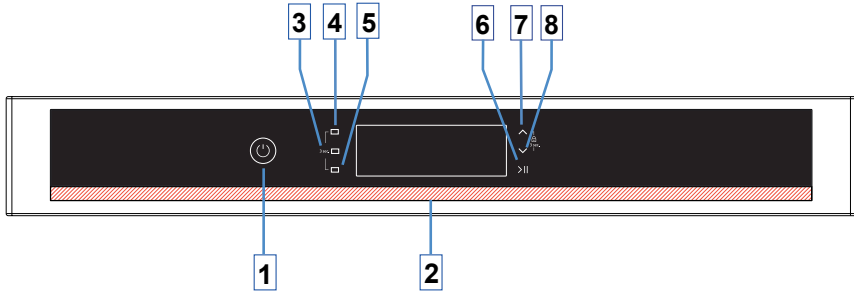

- 1- Ein/Aus
- 2- Türgriff
- 3- Bestätigungstaste
- 4- Wahl taste
- 5- Verzögerungstaste
- 6- Start/Pause Taste
- 7- Aufwärts Navigationstaste
- 8- Aufwärts Navigationstaste
- 9- Extra Hygiene Anzeige
- 10- Tabletten Anzeige
- 11- Halbe Befüllung Anzeige
- 12- Extra Hygiene Anzeige
- 13- Extra Leise Anzeige
- 14- Extra Trocken Anzeige
- 15- Saiz Füllstand Warnanzeige

- 16- Klarspüler Füllstand Warnanzeige
- 17- Kindersicherung Anzeige
- 18- Verzögerung Anzeige
- 19- Restzeit/Verzögerungszeit Anzeige
- 20- Programmnummer Anzeige
- 21- Textfeld Anzeige
- 22- Spülgang Fortschrittsanzeige
 - a- Spülgangsymbol
 - b- Klarspülgangsymbol
 - c- Trockenvorgang Symbol
 - d- Spülgang abgeschlossen Symbol

KAPITEL 7: GERÄT EINSCHALTEN UND AUSWAHL EINES PROGRAMMS

TASTEN

Ein-/Ausschalt-Taste (1)

Mit dem Drücken der Ein-/Ausschalt-Taste wird die Maschine eingeschaltet und die Anzeige zeigt das zuletzt verwendete Programm. In der ausgeschalteten Position, sind die LEDs auf der Anzeige aus.

Türgriff (2)

Bitte verwenden Sie den Türgriff zum Öffnen und Schließen Ihrer Maschine.

Bestätigungstaste (3)

Mit der Bestätigungstaste werden Ihre weiteren Funktionen und Einstellungen bestätigt (gespeichert).

Wahltaste (4)

Ermöglicht die Nutzung der Funktionen im Zusatzfunktionenmenü. (9-10-11-12-13-14)

Verzögerungstaste (5)

Verzögert die Startzeit des von Ihnen ausgewählten Programmes (1-24 Stunden). Sie können die Verzögerungszeit in der Restzeit-/Verzögerungszeitanzeige (19) betrachten. Wenn die Verzögerungstaste gedrückt wird, erscheint der Verzögerungsgradmesser (18) auf der Anzeige.

Start/Pause Taste (6)

Wenn Sie die Start/Standby Taste drücken, startet das ausgewählte Programm und Waschsymboll (a) erscheint auf der Anzeige. Sie können die Waschschritte auf der Anzeige verfolgen. (22-a-b-c-d) (22-a-b-c-d)

Aufwärts/Abwärts Tasten (7) (8)

Ermöglicht das Durchsuchen von Programmen, Zusätzlichen Funktionen sowie des Menüs Verzögerung und Einstellungen.

Zusätzliche Funktionen

Extra Hygiene Funktion (9)

Sie können diese Funktion wählen, um durch Änderung der Wassertemperatur und der Spülzeit des von Ihnen ausgewählten Programmes zusätzliche Hygiene und einen saubereren Waschvorgang zu erhalten.

Tablettenspülmittel Funktion (10)

Bitte verwenden Sie die Tablettenspülmittel Funktion während der Anwendung von Salz, Klarspüler und kombiniertem Spülmittel mit zusätzlichen Eigenschaften.

Halbe Beladung Funktion (11)

, Mit der Funktion „Halbe Beladung“ kann auf drei Arten gespült werden: nur den Inhalt des unteren oder nur den Inhalt des oberen Korbs oder die Inhalte beider Körbe.

Wenn Sie nur eine geringe Menge Geschirr in der Maschine haben und diese spülen möchten, können Sie für einige Programme auch die Halbvoll Funktion verwenden. Wenn Sie in beiden Körben Geschirr haben, wählen Sie die Halbe Ladung Funktion und wählen Sie die Position in der beide Symbole hervorgehoben sind.

Wenn Sie nur Geschirr im oberen Korb haben, wählen Sie die Position in der das obere Symbol hervorgehoben ist.

Auf diese Weise wird nur der Inhalt des oberen Korbs gespült.

Wenn Sie nur Geschirr im unteren Korb haben, wählen Sie die Position in der das untere Symbol hervorgehoben ist. Auf diese Weise wird nur der Inhalt des unteren Korbs gespült. Wenn Sie diese Funktion verwenden möchten, darf sich im oberen Korb kein Geschirr befinden.

Extra Schnell Funktion (12)

Das Geschirr wird mit mehr Druck gespült, was die Laufzeit des gewählten Programms verkürzt und eine sparsamere Wassernutzung bewirkt.

Besonders Leise Funktion (13)

Spült das Geschirr mit weniger Druck, was ein schonenderes Spülen bewirkt.

Extra Trocknen Funktion (14)

Mit der zusätzlichen Trocknung Funktion, können Sie zusätzliche Trocknungsschritte zu Ihrem Programm hinzufügen und dadurch trockneres Geschirr erhalten.

Warnanzeigen

Salz Füllstand Warnanzeige (15)

Um festzustellen, ob sich noch ausreichend Salz in Ihrer Maschine befindet, überprüfen Sie bitte die Salz Füllstand Warnanzeige. Wenn diese Anzeige leuchtet, füllen Sie den Salzbehälter.

Klarspüler Füllstand Warnanzeige (16)

Um festzustellen, ob sich noch ausreichend Klarspüler in Ihrer Maschine befindet, überprüfen Sie bitte die Klarspüler Füllstand Warnanzeige. Wenn diese Anzeige leuchtet, füllen Sie den Klarspülerbehälter.

KAPITEL 7: GERÄT EINSCHALTEN UND AUSWAHL EINES PROGRAMMS

Auswahl eines Programms und Einschalten der Maschine

1 - Drücken Sie den Ein/Aus Schalter.

Bitte beachten Sie: Wählen Sie das für Ihr Geschirr geeignete Programm mit Hilfe der Programmpunkteite im Benutzerhandbuch.

2- Sie können das Programm mit den Navigationstasten aufwärts/abwärts (7,8) auswählen.

Bitte beachten Sie: Sie können die Programmlaufzeit in der Zeitanzeige verfolgen. (19)

3- Falls erforderlich, können Sie weitere Funktionen mit der Wahl taste auswählen (4). (9-10-11-12-13-14)

4- Sie können das Programm durch Drücken der Taste Start/Pause starten. Auf der Anzeige erscheint „**Programm Aktiv**“ und das ausgewählte Programm wird gestartet.



Wenn das Programm startet, können Sie den Namen des gewählten Programms in der Textfeldanzeige (21) sehen und die verbleibende Spüldauer in der Restzeitanzeige (19) und die Programmnr. des ausgewählten Programms in der Programmnummernanzeige (20).



Bitte beachten Sie: Versuchen Sie während des Maschinenbetriebs nicht die Tür zu öffnen. Wenn Sie die Tür unbedingt öffnen wollen, unterbrechen Sie das Programm indem Sie die Start/Pause Taste drücken.

"**Programm pausiert**" erscheint auf der Anzeige. Wenn Sie diesen Text sehen, können Sie die Tür öffnen. Beim Öffnen der Tür kann Dampf entweichen - seien Sie vorsichtig. Sie können das Programm nach dem Schließen der Tür, durch Drücken der Start/Pause Taste fortsetzen. Wenn Sie auf die Start/Pause Taste drücken, erscheint "**Programm Aktiv**" auf der Anzeige.

KAPITEL 7: GERÄT EINSCHALTEN UND AUSWAHL EINES PROGRAMMS

Programm Nachverfolgung

Sie können dem Verlauf mithilfe der auf der Anzeige dargestellten Programm Nachverfolgungssymbole folgen. (22 - a, b, c, d).



Im Verlauf des Programmablaufs werden jeweils die Spül- und Trockensymbole beleuchtet. Wenn das Symbol Trocknen angezeigt wird, ist die Maschine geräuscharm für ungefähr 40-50 Minuten.



Öffnen Sie die Tür nicht, bevor das Symbol Spülgang abgeschlossen aufleuchtet. Wenn das das Programm endet, leuchtet das Symbol Spülgang abgeschlossen auf.



Wenn das von Ihnen ausgewählte Programm startet, wird die voraussichtliche Restzeit in der Spülzeitanzeige angezeigt.

BITTE BEACHTEN SIE: Um den Trocknungsvorgang zu beschleunigen, können Sie die Tür wenige Minuten nach dem Programmende und Erscheinen des Symbols "Spülgang abgeschlossen" einen Spaltbreit öffnen und angelehnt lassen.

BITTE BEACHTEN SIE: Wenn die Tür geöffnet wird oder bei einem Stromausfall, wird die Maschine nach dem die Tür geschlossen oder die Stromversorgung wiederhergestellt wurde an der Stelle fortsetzen, an der sie angehalten wurde.

BITTE BEACHTEN SIE: Wenn während der Trockenphase die Tür geöffnet wird oder ein Stromausfall eintritt, wird das Programm abgebrochen. Die Maschine ist bereit für die Auswahl eines neuen Programms.

BITTE BEACHTEN SIE: Ihre Maschine führt das Wasserenthärtungsverfahren entsprechend dem Härtegrad des Leitungswassers aus. Aus diesem Grund kann bei einigen Spülängen die Restzeitangabe kurz vor dem Ende des Programms von der zu Beginn gegebenen Angabe abweichen. Die Gesamtdauer des Programms hängt auch von der Raumtemperatur, Stromversorgung, Wassertemperatur und der Menges des Geschirrs ab.

KAPITEL 7: GERÄT EINSCHALTEN UND AUSWAHL EINES PROGRAMMS

Hinzufügen von Zusatzfunktionen zu dem Programm.

Sie können das Programm Ihren Wünschen entsprechend durch das Hinzufügen von Zusatzfunktionen zu den Programmen ändern. Die Spülprogramme wurden unter dem Gesichtspunkt der bestmöglichen Reinigung unter Berücksichtigung der Verschmutzungsart und Verschmutzungsmenge sowie den Eigenschaften der zu spülenden Gegenstände (Porzellan, Glas, Keramik, Metall) konzipiert. Die Zusatzfunktionen wurden entwickelt um Zeit, Wasser und Strom zu sparen und ermöglichen Ihnen Ihr Geschirr in geeigneter Weise zu spülen. Wenn Sie bspw. Ihr Geschirr für weniger verschmutzt halten, können Sie die Schnell Funktion (12) auswählen und den Spülvorgang hinsichtlich der Nutzung von Zeit und Wasser wirtschaftlicher gestalten.

Wenn Sie ein Mehrzweckspülmittel verwenden wollen, erhalten Sie durch Auswahl der Tab-Reiniger (10) Funktion eine bessere Spüleleistung. Wenn Sie an einem Ort leben in dem die Versorger einen Nachtarif anbieten, können Sie mit der Leise Funktion (13) Ihr Geschirr wirtschaftlicher und geräuscharm spülen, diese Funktion ist auch für das Spülen von empfindlichen Gläsern und Geschirr vorgesehen.

Zusätzliche Funktionen sind nicht für jedes Programm geeignet, Sie könnten die Funktionen für die folgenden Programme geeignet finden. Für die nicht für Funktionen geeigneten Programme ist die Funktionenanzeige nicht erleuchtet.

PROGRAMME	OPTIONEN							
	Ein-schaltver-zögerung	Halbe Beladung (3 Modi)	Tab-lette	Kin-dersich-erung	Extra Schnell	Extra Hygiene	Extra Scho-nend	Extra Trocknen
Vorspülen	{X}	{X}	--	{X}	--	--	--	--
Jet Wash 14	{X}	{X}	--	{X}	--	--	--	-
Quick 30'	{X}	{X}	--	{X}	--	--	--	{X}
Öko	{X}	{X}	{X}	{X}	{X}	{X}	{X}	{X}
Doppelspülen	{X}	{X}	{X}	{X}	{X}	{X}	{X}	{X}
Super 50'	{X}	{X}	{X}	{X}	--	{X}	--	{X}
Öko 5,4 l	{X}	{X}	{X}	{X}	{X}	{X}	{X}	{X}
Dampf 65 °C	{X}	{X}	{X}	{X}	--	{X}	--	{X}
Auto Normal 50-60 °C	{X}	{X}	{X}	{X}	--	{X}	--	{X}
Auto fein 30-50°C	{X}	{X}	{X}	{X}	--	{X}	--	{X}

“-“ Funktion kann nicht gewählt werden, die gewählte Funktion “x” darf ausgewählt werden.
**** Programme werden generell angezeigt und können zwischen Modellen unterschiedlich sein..**

KAPITEL 7: GERÄT EINSCHALTEN UND AUSWAHL EINES PROGRAMMS

Um zusätzliche Funktionen zu dem Programm hinzuzufügen,

1 - Wählen Sie das richtige Programm für Ihr Geschirr mit den rauf/runter Tasten (7, 8), nachdem Sie die Wahl Taste drücken.

2 - Öffnen Sie das Zusatzfunktionsmenü (4), indem Sie die Wahl Taste drücken. Nach Auswahl der zusätzlichen Funktion mit den rauf/runter Tasten (7, 8), aktivieren Sie die Zusatzfunktionskontrollleuchten (9-10-11-12-13-14) mit dem Drücken der Betätigungstaste.

3 - Sie können das Programm durch Drücken der Start/Standby Taste starten. "Programm aktiviert" erscheint auf der Anzeige.

Einige Funktionen können nicht gleichzeitig ausgewählt werden; bitte beachten Sie das unten stehende Schema.

Optionen	Ein-schalt-verzöge-rung	Halbe Beladung (3 Modi)	Tablette	Kindersi-cherung	Extra Schnell	Extra Hygiene	Extra Scho-nend	Extra Trock-nen
Einschaltver-zögerung		OK	OK	OK	OK	OK	OK	OK
Halbe Bela-dung (3 Modi)	OK		OK	OK	OK	OK	OK	OK
Tablette	OK	OK		OK	OK	OK	OK	OK
Kindersi-cherung	OK	OK	OK		OK	OK	OK	OK
Extra Schnell	OK	OK	OK	OK		-	-	OK
Extra Hygiene	OK	OK	OK	OK	OK		-	-
Extra Schonend	OK	OK	OK	OK	OK	-		OK
Extra Trocknen	OK	OK	OK	OK	OK	--	OK	

Wechseln des Programmes

Wenn Sie ein Spülprogramm nach dem Programmbeginn ändern wollen,

1 - Pause das Programm indem Sie die Start/Pause Taste (6) drücken. "Programm pausiert" erscheint auf der Anzeige.

2 - Wählen Sie das gewünschte Programm durch Drücken der Navigationstasten (7, 8).

3 - Sie können das Programm durch Drücken der Start/Pause Taste fortsetzen. "Programm aktiviert" erscheint auf der Anzeige.

Hinweis: Das neue Programm wird von der vom vorherigen Programm erreichten Stufe fortgesetzt. Hinweis: Wenn Sie das neue Programm vom Anfang starten wollen müssen Sie das vorherige Programm erst abrechnen und dann ein neues auswählen.

Abbrechen des Programmes

1 - Halten Sie die Start/Pause Taste (6) für 3 Sekunden um ein Programm abzubrechen.

2 - Die Anzeige zeigt ("Programm Abbrechen..X") die Restzeit in Sekunden an, in der Sie die Taste gedrückt halten müssen. 1 Minute danach erscheint "Programm beendet".

3 - Nach diesem Warnhinweis, können Sie zusätzliche Funktionen oder Zeiteinstellungen auswählen. Bitte beachten Sie: Abhängig von der erreichten Programmstufe des beendeten Programms kann sich Reinigungsmittel in der Maschine oder auf dem Geschirr befinden.

KAPITEL 7: GERÄT EINSCHALTEN UND AUSWAHL EINES PROGRAMMS

Menü Einstellungen

Um in das Menü Einstellungen zu gelangen, halten Sie die Wahl- und Verzögerungstaste für 3 Sekunden gedrückt. Die Anzeige zeigt ("Programm Abbrechen..X") die Restzeit in Sekunden an, in der Sie die Taste gedrückt halten müssen. Wenn die Zahl Null erreicht ist, erscheint das Menü Einstellungen auf der Anzeige. Sie können im Menü mit den Navigationstasten navigieren. Um das Menü zu verlassen, können Sie die Wahl- und Verzögerungstaste wie bei der Menüöffnung für 3 Sekunden gedrückt halten oder Sie wählen die siebte Zeile im Menü mit der Bestätigungstaste.

Im Menü enthalten sind:

1. Sprache
2. Härtegrad
3. Volume
4. Glanz
5. Ecomode
6. Werkseinstellung
7. Energie sparen
8. Menü verlassen ✓

1 - Spracheinstellungen

Nachdem Sie das Menü Einstellungen geöffnet haben, wählen Sie mit Aufwärts/ Abwärts Tasten die Sprache. Sie sehen die folgende Anzeige: **1. Sprache: X**, wobei "X" die aktuelle Sprache ist. Danach drücken Sie die Bestätigungstaste zur Aktivierung der Sprachauswahl und nach Auswahl der neuen Sprache, speichern Sie mit dem Drücken der Bestätigungstaste.

Verfügbare Sprachauswahl:

Englisch	Griechisch	Niederländisch	Polnisch
Türkisch	Kroatisch	Schwedisch	Tschechisch
Französisch	Russisch	Dänisch	Slowenisch
Deutsch	Finnisch	Spanisch	Ungarisch
Italienisch	Norwegisch	Portugiesisch	

2 - Wasserhärtegradeinstellung

Sie finden diese im Bereich des Wasserenthärtungseinstellung erklärt. (Seite 15)

3- Lautstärkeregelung

Hier können Sie die Lautstärke der Alarmtöne einstellen. Im Menü wählen Sie mit den Navigationstasten "**3 - Lautstärke**". Hier sehen Sie "**Lautstärke: X**"(X: L1, L2, L3). L1 ist die die niedrigste, L3 ist die höchste Lautstärke. Nach dem Drücken der Bestätigungstaste, aktivieren Sie "X", wählen Sie die gewünschte Lautstärke und Speichern die Auswahl durch ein weiteres Drücken der Bestätigungstaste.

4 - Helligkeit

Hier können Sie Helligkeit der Anzeige einstellen. Im Menü wählen Sie die "**4 - Helligkeit**" mit den Navigationstasten. Hier sehen Sie **Helligkeit: X**"(X: L1, L2, L3). L1 ist die niedrigste, L3 ist die höchste Helligkeit. Wählen Sie die gewünschte Helligkeit und Speichern die Auswahl. Nach dem Drücken der Bestätigungstaste aktivieren Sie "X" und drücken die Bestätigungstaste noch einmal.

5 - Eco Modus

Dieser Modus spart Energie durch Minimierung der Display Helligkeit nach 30 Sekunden der Nichtbedienung. Im Menü wählen Sie "**5 - Eco Modus**" mit den Navigationstasten. Hier sehen Sie "**Eco Modus: X**" (X: JA oder NEIN). Nach dem Drücken der Bestätigungstaste, aktivieren Sie "X", Sie können Ihre Maschine mit dem Eco Modus an oder aus verwenden.

6 - Werkseinstellung

Um die ausgewählten Einstellungen zu Löschen und die Werkseinstellungen wiederherzustellen, wählen Sie "**6 - Werkseinstellung**" mit den Navigationstasten. Hier sehen Sie "6. Werkseinstellung: X" (X: ja oder nein). Nach dem Drücken der Bestätigungstaste, aktivieren Sie "X", Sie können Ihre Auswahl speichern, indem Sie die Anzeige "Ja" oder "Nein" auswählen und die Bestätigungstaste erneut drücken. Wenn Sie die Werkseinstellung wiederherstellen, wird die Maschine auf die folgenden Einstellungen zurückgesetzt.

1- Spracheinstellungen	: Englisch
2- Wasserhärtegradeinstellung	: L3
3- Lautstärkeregelung	: L2
4- Helligkeit	: L2
5 -Eco Modus	: Nein
7 -Energie sparen	: Ja

7 - Energie sparen

Die Option Energie sparen aktiviert das Türöffnungssystem am Ende des Programms. Das automatische Türöffnungssystems bietet die erforderliche Trockenleistung bei niedrigen Spültemperaturen und senkt den Stromverbrauch.

KAPITEL 7: GERÄT EINSCHALTEN UND AUSWAHL EINES PROGRAMMS

Kindersicherung:

Sie können das Ändern Ihrer Einstellungen durch Dritte während des Maschinenbetriebs verhindern. Nach dem Start des Programms, drücken Sie die Navigationstasten Aufwärts (7) Abwärts (8) für 3 Sekunden gleichzeitig. Diese Anzeige informiert Sie, für wie viele Sekunden Sie die Tasten halten müssen mit "X gedrückt halten..". Wenn die Zeit abgelaufen ist, wird die Kindersicherung aktiviert, auf der Anzeige erscheint "Kindersicherung EIN" und die Kontrollleuchte (17) leuchtet auf. Wenn die Kindersicherung eingeschaltet ist, alle Knöpfe deaktiviert.



Um die Kindersicherung abzubrechen, drücken Sie die Navigationstasten Aufwärts (7) und Abwärts (6) gleichzeitig für 3 Sekunden. Diese Anzeige informiert Sie, für wie viele Sekunden Sie die Tasten halten müssen mit "X gedrückt halten.". Wenn die Zeit abgelaufen ist, wird die Kindersicherung abgebrochen, "Kindersicherung AUS" erscheint auf der Anzeige und die Kontrollleuchte (17) ist nicht aktiv.

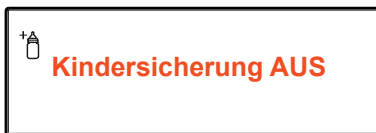

Einschaltverzögerung: (Schlummer)

Sie können die Startzeit Startzeit des gewählten Programms bis zu 24 Stunden verzögern. Sie können nicht die Verzögerungseinstellung nach dem Programmstart nicht ändern. Um eine Verzögerungseinstellung vorzunehmen, darf das ausgewählte Programm nicht laufen.

1- Drücken Sie die Verzögerungstaste (5)

2 - Stunde"00:00" erscheint in der Textfeldanzeige (19) das Verzögerungszeitsymbol (18) blinkt.

3 - Sie können die Verzögerungszeit mit den den Navigationstasten (7, 8), auf die gewünschte Zeit stellen. Die "Taste (7) erhöht die Zeit um 1 Stunde während die "V" Taste (8) die Zeit um eine Stunde herabsetzt.

Durch Drücken der Taste Start/Pause können Sie den Countdown bis zum Erreichen der Verzögerungszeit starten. Das Verzögerungssymbol (18) leuchtet während der gesamten Zeitdauer. Die Zeitanzeige Verbleibende Zeit/Verzögerungszeit (19) zeigt die Verzögerungszeit an. Nach dem Countdown startet das ausgewählte Programm. Auf der Kontrollanzeige erscheint die verbleibende Zeit bis zum Programmablauf des ausgewählten Programmes.

Ändern des Programms oder der Funktion auf Verzögerung:

Halten Sie die Maschine durch Drücken der Taste Start/Pause an, der Countdown stoppt und "Programm pausiert" und "Verzögerungszeit aktiv" erscheinen auf der Anzeige. Wenn Sie ohne Anhalten der Maschine auf die Tasten Drücken, erscheinen Warnhinweise wie "Zeitverzögerung aktiv" oder "ungültig". Nach dem Anhalten der Schlummerfunktion können Sie Programme auswählen und Funktionen zu den Programmen wie in den genannten Themen erwähnt hinzufügen.

Durch ein nochmaliges Drücken der Taste Start/Pause, starten Sie den Countdown bis zur Verzögerungszeit.

Wenn Sie die Einstellung aufheben oder eine neue Zeiteinstellung vornehmen wollen, während die Schlummerfunktion der Maschine aktiv ist,

Wenn Sie die Verzögerungszeit ändern wollen, unterbrechen Sie den Countdown durch drücken der Taste Start/Standby. Drücken Sie die Verzögerungstaste um das Menü Verzögerung zu öffnen, ändern Sie die Verzögerungszeiteinstellung mit den Navigationstasten. Starten Sie den Countdown durch Drücken der Start/Standby Taste.

Wenn Sie die Verzögerung abbrechen wollen, halten Sie die Start/Pause Taste für 3 Sekunden gedrückt. Die Anzeige informiert Sie darüber, für wie viele Sekunden Sie die Taste gedrückt halten müssen mit "Programm Abbrechen.. X". Auf diese Weise wird der Countdown abgebrochen.

Warnhinweise:

Ihre Maschine liefert während des Betriebs Feedback,



KAPITEL 7: GERÄT EINSCHALTEN UND AUSWAHL EINES PROGRAMMS

Wenn die obige Warnung erscheint,

1 - Achten Sie darauf, dass das Wasser nicht abgestellt wird

2 - Stellen Sie sicher das der Haupthahn geöffnet ist

3- Wenn beides eintritt, verständigen Sie einen Servicetechniker. Jedesmal wenn eine Störung eintritt die Sie nicht selbst beheben können wird die obige Warnung angezeigt. Wenn Sie diese Warnung sehen rufen Sie einen Servicetechniker.

Servicefall

Wenn Ihre Maschine die obenstehende Warnung anzeigt, wird hinter der Bestimmung ein Fehlercode angegeben. Sie finden entsprechende Informationen im Abschnitt **"FEHLERCODES UND ANWEISUNGEN FÜR DEN STÖRFALL"** Ihres Benutzerhandbuchs.

KAPITEL-8: WARTUNG UND REINIGUNG

Die regelmäßige Reinigung des Gerätes verlängert seine Lebensdauer.

Im Spülbereich des Gerätes können sich Öl und Kalk ablagern. Bei solchen Ablagerungen

-Füllen Sie das Spülmittelfach ohne Geschirr in die Maschine zu laden und lassen Sie die Maschine bei hoher Temperatur laufen. Ist die Wirkung unzureichend, spezielle Reinigungsmittel für Geschirrspüler benutzen.

Türdichtungen reinigen

-Wischen Sie die Dichtungen regelmäßig mit einem angefeuchteten Tuch ab.

Reinigung der Maschine

Filter und Sprüharme mindestens einmal pro Woche reinigen.

Vor Beginn der Reinigung den Netzstecker des Gerätes aus der Steckdose ziehen und den Wasserhahn zudrehen. Mit einem feinen Reinigungsmaterial und einem feuchten Tuch abwischen.

Filter

Sind noch Speisereste am Grob- und Mikrofilter vorhanden, die Filter herausnehmen und gründlich unter fließendem Wasser reinigen.

a. Mikrofilter

b. Grobfilter

c. Metall-/Kunststofffilter

Zum Herausnehmen und Reinigen der Filterkombination diese im Uhrzeigersinn (nach rechts) drehen und nach oben herausheben. 1

Metall-/Kunststofffilter herausziehen. 3 Ziehen Sie dann den groben Filter aus dem Mikrofilter. filter.2 Reinigen Sie ihn gründlich unter fließendem Wasser. Metall-/Kunststofffilter wieder einsetzen. Den Grobfilter so in den Mikrofilter einsetzen, dass die Markierungen aneinander ausgerichtet sind. Den Mikrofilter in den Metall-/Kunststofffilter einsetzen und in Pfeilrichtung drehen. Die Einheit ist verriegelt, wenn der Pfeil am Mikrofilter von der gegenüberliegenden Position aus sichtbar ist. 4

• Den Geschirrspüler niemals ohne die Filter laufen lassen.

• Werden die Filter nicht richtig eingesetzt, reduziert sich die Reinigungswirkung.

• Damit das Gerät die volle Leistung bringen kann, sind saubere Filter unbedingt erforderlich.

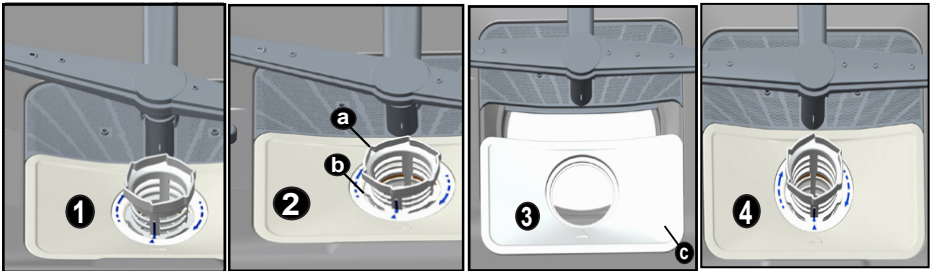

Sprüharme

Prüfen, ob der obere und untere Sprüharm zugesetzt ist. Falls die Sprüharme verstopft sind, die Sprüharme ausbauen und unter fließendem Wasser reinigen.

Der untere Sprüharm kann nach oben abgezogen werden, während der obere Sprüharm durch Drehen der Mutter nach links entfernt werden kann. Diese Mutter muss nach dem Einsetzen des oberen Sprüharms wieder festgezogen werden.

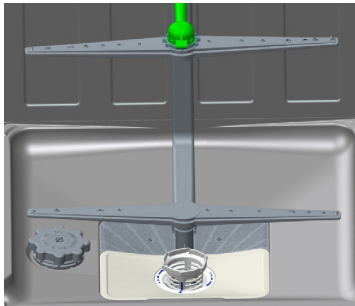

Schlauchfilter

Überprüfen Sie die Filter und den Schlauch von Zeit zu Zeit und reinigen Sie sie, um Problemen wie Verfärbungen oder Ablagerungen nach dem Spülen vorzubeugen. Zum Reinigen des Filters erst den Wasserhahn zudrehen und den Schlauch entfernen. Dann den Filter aus dem Schlauch nehmen und unter fließendem Wasser reinigen. Den sauberen Filter wieder korrekt an seinem Platz im Schlauch einsetzen. Schlauch wieder anbringen.

KAPITEL -9: FEHLERMELDUNGEN UND FEHLERBEHEBUNG

FEHLER-MELDUNG	FEHLER BESCHREIBUNG	KONTROLLE
F5	Unzureichende Wasser versorgung	<ul style="list-style-type: none"> • Prüfen Sie ob, der Wasserhahn vollständig aufgedreht ist und keine Unterbrechung der Wasserzufuhr vorliegt. • Drehen Sie den Wasserhahn zu, entfernen den Schlauch vom Wasserhahn und reinigen den Filter am Anschlusse des Schlauchs. • Schalten Sie die Spülmaschine wieder ein. Wenn der Fehler weiterhin auftritt, setzen Sie sich mit dem Kundendienst in Verbindung.
F3	Fehler, Wasserzuführung schaltet nicht ab	<ul style="list-style-type: none"> • Drehen Sie den Wasserhahn zu. • Setzen Sie sich mit dem Kundendienst in Verbindung
F2	Die Spülmaschine pumpt nicht ab.	<ul style="list-style-type: none"> • Abwasserschlauch ist verstopft • Die Filter Ihres Geschirrspülers könnten verstopft sein. • Schalten Sie die Spülmaschine aus und aktivieren den Programmwiderruf Befehl. • Wenn der Fehler weiter auftritt, setzen Sie sich mit dem Kundendienst in Verbindung.
F8	Heizungsfehler	<ul style="list-style-type: none"> • Setzen Sie sich mit dem Kundendienst in Verbindung
F1	Alarm wegen Wasserüberlauf	<ul style="list-style-type: none"> • Schalten Sie Ihre Maschine aus und schließen den Wasserhahn. • Setzen Sie sich mit dem Kundendienst in Verbindung
FE	Fehler in der Elektronik	<ul style="list-style-type: none"> • Setzen Sie sich mit dem Kundendienst in Verbindung
F7	Überhitzungsfehler (Temperatur in der Maschine ist zu hoch)	<ul style="list-style-type: none"> • Setzen Sie sich mit dem Kundendienst in Verbindung
F9	Divisor Positionsfehler	<ul style="list-style-type: none"> • Setzen Sie sich mit dem Kundendienst in Verbindung
F6	Fehlerhafter Heizrdsensor	<ul style="list-style-type: none"> • Setzen Sie sich mit dem Kundendienst in Verbindung

Wenn eine Programmanzeigeleuchte an ist und die Start/Pause leuchte blinkt

Die Spülmaschinentür ist offen, schließen Sie sie.

Wenn ein Programm nicht startet

- Überprüfen Sie die Stromverbindung.
- Überprüfen Sie Ihre Stromsicherungen.
- Sehen Sie nach, ob der Wasserhahn aufgedreht ist.
- Prüfen Sie, ob Sie die Spülmaschinentür geschlossen haben.
- Prüfen Sie nach, ob Sie die Maschine mit dem Strom An/Aus Knopf ausgeschaltet haben.
- Prüfen Sie, ob der Wassereinflussfilter und die Spülmaschinenfilter verstopft sind.

Wenn die Leuchten "Spülen/Trocknen" und "Ende" ständig blinken

- Wasserüberlaufalarm ist aktiviert
- Schließen Sie den Wasserhahn und setzen sich mit dem Kundendienst in Verbindung.

Wenn die Kontrolllampen nach dem Spülvorgang nicht erlöschen

Prüfen Sie, ob der Stromschalter schon betätigt wurde.

Wenn Spülmittelreste im Spülmittelbehälter bleiben

Der Spülmittelbehälter wurde im nassen Zustand mit Spülmittel gefüllt.

Wenn nach dem Spülen noch Wasser in der Maschine ist

- Der Abflussschlauch ist verstopft oder geknickt.
- Die Filter sind verstopft.
- Das Programm ist noch nicht beendet.

Wenn die Maschine den Spülvorgang unterbricht

- Stromunterbrechung.
- Wasserzufuhrunterbrechung.
- Programm könnte sich im Standby-Modus befinden.

Wenn während des Spülvorgangs Schüttel- und Schlaggeräusche zu hören sind

- Geschirr falsch eingestellt.
- Ein Sprüharm schlägt an das Geschirr.

Wenn noch Speisereste auf dem Geschirr übrig bleiben

- Das Geschirr wurde falsch in die Maschine gestellt und das Sprühwasser erreicht nicht alle Stellen.
- Korb überladen.
- Das Geschirr berührt sich gegenseitig.
- Zu wenig Spülmittel eingefüllt.
- Ein ungeeignetes, ziemlich schwaches Spülprogramm ausgewählt.
- Sprüharm ist durch Speisereste verstopft.
- Filter verstopft.
- Filter falsch eingebaut.
- Abwasserpumpe verstopft.

KAPITEL -10: PRAKTISCHE UND HILFREICHE INFORMATIONEN

Wenn noch weißliche Flecken auf dem Geschirr sind

- Die Menge des Spülmittels war zu gering.
- Klarspüler Dosierung zu gering eingestellt.
- Trotz hohem Wasserhärtegrad kein Spezzialsalz verwendet.
- Klarspüler Dosierung zu gering eingestellt.
- Deckel des Salzbehälters nicht ordentlich verschlossen.

Das Geschirr wird nicht getrocknet

- Es wurde ein Programm ohne Trockenvorgang ausgewählt.
- Klarspüler Dosierung zu gering eingestellt
- Geschirr zu früh entnommen.

Wenn Rostflecken auf dem Geschirr sind

- Die rostfreie Stahlqualität des gespülten Geschirrs ist nicht ausreichend.
- Zu hoher Salzgehalt im Spülwasser.
- Deckel des Salzbehälters nicht ordentlich verschlossen.
- Während des Befüllens mit Salz ist zu viel Salz in die Seiten der Maschine übergelaufen.
- Unzureichende Erdung der Spannungsversorgung

Wenn nach den oben beschriebenen Maßnahmen eine Fehlfunktion weiter besteht oder eine nicht oben beschriebene Fehlfunktion aufgetreten ist, sollten Sie den autorisierten Kundendienst anrufen.

PRAKTISCHE UND HILFREICHE INFORMATIONEN

1- Wenn Sie die Spülmaschine für einen längeren Zeitraum nicht verwenden möchten:

- Trennen Sie die Spülmaschine von der Stromversorgung und drehen den Wasserhahn zu.
- Lassen Sie die Tür leicht angelehnt, um die Bildung von unangenehmen Gerüchen zu vermeiden.
- Halten Sie das Maschineninnere sauber.

2- Entfernung von Wassertröpfchen

- Waschen Sie das Geschirr mit einem starken Programm.
- Nehmen Sie alle Metallbehälter aus der Maschine.
- Verwenden Sie kein Spülmittel.

3- Wenn Sie Ihr Geschirr ordentlich in die Spülmaschine stellen, verwenden Sie sie hinsichtlich des Stromverbrauchs, der Spül- und Trockenwirkung auf die beste Weise.

4- Bevor Sie schmutziges Geschirr in die Spülmaschine stellen, sollten Sie alle groben Essensreste entfernen.

5- Lassen Sie die Spülmaschine nur laufen, wenn sie vollständig gefüllt ist.

6- Verwenden Sie das Vorspülprogramm nur, wenn es nötig ist.

7- Beachten Sie bei der Auswahl eines Programms dessen Beschreibung und die Tabelle des durchschnittlichen Verbrauchs.

8- Da die Spülmaschine eine hohe Temperatur erreichen kann, sollte Sie nicht neben einem Kühlschrank aufgestellt werden.

9- Wenn das Gerät an einem Ort aufgestellt ist, an dem die Umgebungstemperatur unter den Gefrierpunkt fallen könnte, müssen

Sie das in der Spülmaschine noch vorhandene Wasser vollständig ablaufen lassen. Schließen Sie den Wasserhahn, entfernen den Wasserzuführungsschlauch vom Wasserhahn und lassen Sie das noch vorhandene Wasser ablaufen.

Diese Geschirrspülmaschine enthält im Pumpenwannenfilter ein biozides Mittel, um die Bakterienbildung zu verhindern. Wirksubstanz: Zinkpyrithion (CAS Nr: 13463-41-7)

ENTSORGUNG IHRER ALTEN MASCHINE

Dieses Symbol am Produkt oder seiner Verpackung weist darauf hin, dass dieses Produkt nicht mit dem Hausmüll entsorgt werden darf.

Stattdessen sollte es bei einer Sammelstelle zum Recycling von elektrischen und elektronischen Altgeräten abgegeben werden. Dies verringert die negativen Auswirkungen in Bezug auf die Umwelt und die menschliche Gesundheit.

Recycling hilft auch natürliche Ressourcen zu erhalten. Detaillierte Informationen zum Recycling des Gerätes erhalten Sie von Ihrer örtlichen Stadtverwaltung, Ihren Entsorgungsdiensten oder beim Händler, bei dem Sie das Produkt erworben haben.



Register your product here
WWW.SHARPHOMEAPPLIANCES.COM,
by registering with Sharp you become part of
our For Life promise to always be there for you
and your appliance.



Service
& Support

Visit our website:

www.sharphomeappliances.com

Or contact us:



You **Tube**

%100 recycleable paper

52252616 R35